

Bedienungsanleitung mit Montageanweisungen

Instructions for use and installation

**Instructions d'utilisation et
d'installation**

**EKI6050/4FLEX
EKI8050/4FLEX**

INHALTSVERZEICHNIS

SICHERHEIT	4
SICHERHEITSHINWEISE VOR DER INBETRIEBNAHME	4
ALLGEMEINE SICHERHEITS-HINWEISE	5
SCHUTZ VOR BESCHÄDIGUNG.....	6
VORSICHTSMAßNAHMEN BEI GERÄTEAUSFALL.....	7
SCHUTZ VOR WEITEREN GEFAHREN	7
GERÄTEBESCHREIBUNG	7
TECHNISCHE BESCHREIBUNG	8
BEDIENFELD	8
BEDIENUNG DES KOCHFELDES	9
ANZEIGE.....	9
BELÜFTUNG	9
INBETRIEBNAHME DES KOCHFELDES.....	9
VOR DEM ERSTEN AUFHEIZEN	9
INDUKTIONSPRINZIP	9
FUNKTION DER SENSORSCHALTFELDER	10
" SLIDER " AUSWAHLZONE UND ZEITSCHALTUHR AUSWAHL.....	10
KOCHFELD EIN UND AUSSCHALTEN.....	10
TOPFERKENNUNG.....	11
RESTWÄRMEANZEIGE	11
BOOSTER UND DOPPEL BOOSTER FUNKTION (POWERSTUFE)	11
ZEITSCHALTUHR.....	12
ANKOCHAUTOMATIK.....	13
STOP&Go FUNKTION	13
MEMORYFUNKTION	13
WARMHALTEFUNKTION	14
BRÜCKENFUNKTION.....	14
VERRIEGELUNG DER KOCHMULDE.....	15
KOCHEMPFEHLUNGEN	15
KOCHEGESHIRR.....	15
GESCHIRRGRÖßE	16
EINSTELLBEREICHE	16
REINIGUNG UND PFLEGE.....	16
WAS TUN WENN.....	16
UMWELTSCHUTZ.....	18
MONTAGEHINWEISE.....	18
ELEKTROANSCHLUSS.....	19

SICHERHEIT

Sicherheitshinweise vor der Inbetriebnahme

- Alle Teile der Verpackung entfernen.
- Das Gerät darf nur von einem Elektrofachmann eingebaut und angeschlossen werden. Der Hersteller kann nicht verantwortlich gemacht werden für Schäden, die durch Fehler beim Einbauen oder Anschließen verursacht werden. Benutzen Sie das Gerät nur im eingebauten Zustand.
- Das Gerät darf nur benutzt werden, wenn es gerade und fest in einer Arbeitsplatte montiert ist und unter Beachtung aller einschlägigen Vorschriften der Stromversorgungsunternehmen.
- Dieses Gerät darf nur für das haushaltsübliche Kochen und Braten von Speisen verwendet werden und ist nicht für gewerbliche Zwecke bestimmt.
- Alle Etiketten und Aufkleber müssen vom Glas entfernt werden.
- Das Gerät darf baulich nicht verändert werden.
- Verwenden Sie das Kochfeld nicht als Arbeits- oder Abstellfläche.
- Die Sicherheit ist nur gewährleistet, wenn das Gerät mit einem Schutzleiter verbunden ist, der den gültigen Vorschriften entspricht.
- Der Anschluss des Gerätes an das Elektronetz darf nicht über ein Verlängerungskabel erfolgen.
- Das Gerät darf nicht über einem Geschirrspüler oder einem Wäschetrockner benutzt werden: die freigesetzten Wasserdämpfe könnten die Elektronik beschädigen.
- Schalten Sie das Gerät nicht über eine externe Zeitschaltuhr oder eine separate Fernsteuerung ein.

Allgemeine Sicherheits-Hinweise

- Die Elektronik (Relais) kann während des Betriebs hörbare Schaltgeräusche verursachen. Ebenso kann das Kühlgebläse hörbar sein. Das Kühlgebläse kann auch nach Beendigung des Kochvorganges noch laufen, um die elektronischen Bauteile zu kühlen. Diese Geräusche weisen keinesfalls auf einen Mangel des Kochfeldes hin, vielmehr funktioniert das Kochfeld einwandfrei.
- Schalten Sie nach jedem Gebrauch die Kochzonen aus.
- Überhitzte Fette und Öle entzünden sich schnell. Wenn Sie Speisen in Fett oder Öl (z.B. Pommes Frites) zubereiten, sollten Sie den Kochvorgang beobachten.
- Wenn Sie kochen und braten, werden die Kochzonen heiß. Hüten Sie sich deshalb vor Verbrennungen während und nach Benutzung des Gerätes.
- Achten Sie darauf, dass kein elektrisches Kabel von einem freistehenden oder eingebauten Gerät in Kontakt mit der Scheibe oder der heißen Kochzone kommt.
- Magnetische Gegenstände wie z. B. Kreditkarten, Disketten, Taschenrechner, dürfen sich nicht in unmittelbarer Nähe des eingeschalteten Gerätes befinden. Ihre Funktion könnte beeinträchtigt werden.
- Metallische Gegenstände wie Messer, Gabel, Löffel und Topfdeckel sollten nicht auf dem Kochfeld abgelegt werden, da sie heiß werden könnten.
- Legen Sie keine metallischen Gegenstände (z. B. Löffel, Topfdeckel usw.) auf die Induktionsfläche, da sich diese bei Betrieb unter Umständen erwärmen können.
- Bedecken Sie die Kochfläche nie mit einem Lappen oder einer Schutzfolie, diese könnten sehr heiß werden und in Brand geraten.
- Dieses Gerät kann von Kindern ab 8 Jahren und darüber sowie von Personen mit verringerten physischen, sensorischen oder mentalen Fähigkeiten oder Mangel an Erfahrung und Wissen benutzt werden, wenn sie beaufsichtigt oder bezüglich des sicheren Gebrauchs des Gerätes unterwiesen wurden und die daraus resultierenden Gefahren verstehen.
- Kinder dürfen nicht mit dem Gerät spielen.
- Reinigung und Benutzer-Wartung dürfen nicht von Kindern ohne Beaufsichtigung durchgeführt werden.

Schutz vor Beschädigung

- Verwenden Sie keine Töpfe oder Pfannen mit ungeschliffenem oder beschädigtem Boden (z.B. aus Guß). Diese können die Glaskeramikscheiben verkratzen.
- Beachten Sie, dass auch Sandkörner Kratzer verursachen können.
- Glaskeramik ist gegen Temperaturschocks unempfindlich und sehr widerstandsfähig, jedoch nicht unzerbrechlich. Besonders spitze und harte Gegenstände, die auf die Kochfläche fallen, können sie beschädigen.
- Töpfe und Ränder nicht an der Scheibe anstoßen.
- Die Kochzonen nicht mit leerem Kochgeschirr benutzen.
- Vermeiden Sie Zucker, Kunststoff, oder Alufolie auf den heißen Kochzonen. Diese Stoffe schmelzen, kleben fest und können dadurch beim Abkühlen Risse, Brüche oder andere bleibende Veränderungen in der Scheibe verursachen. Falls Sie trotzdem auf die heißen Kochzonen gelangen, schalten Sie das Gerät bitte aus, und entfernen Sie diese Stoffe noch im heißen Zustand. Da die Kochzonen heiß sind, besteht Verbrennungsgefahr.
- Legen Sie keine Gegenstände auf dem Kochfeld ab.
- Stellen Sie in keinem Fall heißes Kochgeschirr auf der Steuerung ab. Die Elektronik unter dem Glas könnte beschädigt werden.
- Befindet sich unter dem eingebauten Gerät eine Schublade, muss auf einen Mindestabstand von 2 cm zwischen der Unterseite des Gerätes und dem Schubladeninhalt geachtet werden, da sonst die Belüftung des Gerätes nicht gewährleistet ist.
- Es dürfen keine brennbaren Gegenstände (z.B. Spraydosen) in dieser Schublade aufbewahrt werden. Die möglichen Besteckkästen in der Schublade müssen aus hitzebeständigem Material sein.
- Erhitzen Sie keine geschlossenen Behälter (z.B. Konservendosen) auf den Kochzonen. Durch den entsprechenden Überdruck können die Behälter bzw. Dosen platzen, und es besteht Verletzungsgefahr!

Vorsichtsmaßnahmen bei Geräteausfall

- Sollte ein Fehler festgestellt werden, muss das Gerät ausgeschaltet und vom Netz getrennt werden.
- Wenn Brüche, Sprünge oder Risse auf dem Glas auftreten: Schalten Sie das Kochfeld sofort aus, schrauben Sie die Sicherung für das Kochfeld ab bzw. nehmen Sie diese heraus,–und wenden Sie sich an unseren Kundendienst oder an Ihren Fachhändler.
- Reparaturen am Gerät dürfen nur von Fachleuten durchgeführt werden.
- **WARNUNG:** Wenn die Glasoberfläche gesprungen ist, ist das Gerät auszuschalten, um die Gefahr eines elektrischen Schlages zu vermeiden.

Schutz vor weiteren Gefahren

- Achten Sie darauf, dass das Kochgeschirr immer zentriert auf der Kochzone plaziert ist. Der Pfannenboden, muss möglichst viel von der Kochzone abdecken.
- Für Personen mit einem Herzschrittmacher in der Nähe des eingeschalteten Gerätes entsteht ein elektromagnetisches Feld, das eventuell den Herzschrittmacher beeinträchtigen würde. Wenden Sie sich bitte im Zweifelsfall an den Hersteller des Herzschrittmachers oder an Ihren Arzt.
- Benutzen sie keine synthetischen Behältnisse oder Gefäße aus Aluminium: Sie könnten auf der Kochzone schmelzen.
- Versuchen Sie nicht einen Brand mit Wasser zu löschen, sondern schalten Sie das Gerät aus und bedecken Sie die Flamme mit einem Deckel oder einer Feuerlöschdecke.

DIE VERWENDUNG VON SCHLECHTEN TÖPFEN BZW. VON ADAPTERSCHEIBEN FÜR INDUKTION FÜHRT ZU EINER VORZEITIGEN BEENDUNG DER GARANTIE. DER HERSTELLER ÜBERNIMMT KEINE HAFTUNG FÜR SCHÄDEN, DIE AUF DEM KOCHFELD ODER SEINER UMGEBUNG AUFTRETEN KÖNNEN.



GERÄTEBESCHREIBUNG

Technische Beschreibung

Typ	EKI6050/4Flex EKI8050/4Flex
Gesamt Leistung	7400 W
Energieverbrauch der Kochmulde EC _{hob} **	181.9 Wh/kg
Kochzonen	220 x 190 mm
Minimal Topfboden Durchmesser	Ø 100 mm
Nominal Leistung*	2100 W
Booster Leistung*	2600 / 3700 W
Standardisiertes Kochgeschirr Kategorie**	C (x2)
Energieverbrauch EC _{cw} **	182.2 Wh/kg
Standardisiertes Kochgeschirr Kategorie**	D
Energieverbrauch EC _{cw} **	172.5 Wh/kg
Standardisiertes Kochgeschirr Kategorie**	B
Energieverbrauch EC _{cw} **	190.6 Wh/kg

* Diese Leistungen können je nach Form, Größe und Qualität der Töpfe abweichen.

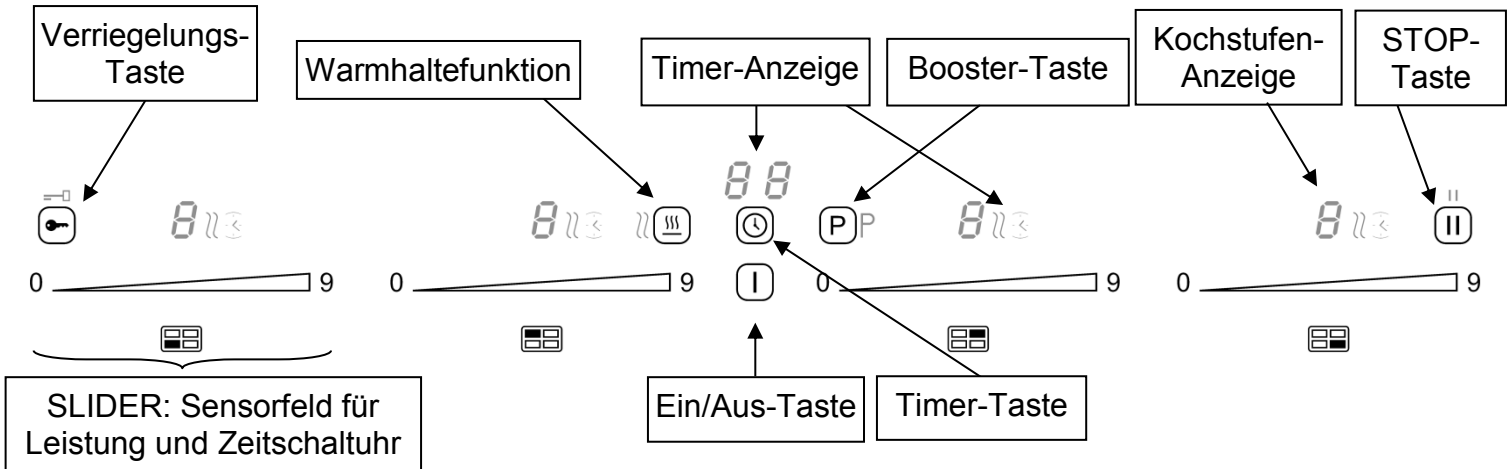

** nach der Methode zur Messung der Gebrauchseigenschaften (EN 60350-2) berechnet.

Bedienfeld



BEDIENUNG DES KOCHFELDES

Anzeige

<u>Anzeige</u>	<u>Benennung</u>	<u>Beschreibung</u>
0	Null	Kochzone ist aktiviert
1 ... 9	Leistungsstufe	Einstellung der Leistung
<u>U</u>	Keine Topferkennung	Topf wurde nicht aufgesetzt oder ist nicht geeignet
A	Ankochautomatik	Höchste Leistung + Ankochen
E	Fehleranzeige	Fehler der Elektronik
H	Restwärme	Kochzone ist heiss
P	Booster (Powerstufe)	Die Booster-Leistung ist aktiviert
„	Doppel-Booster	Doppel-Booster-Leistung ist aktiviert
	Warmhaltefunktion	Die Funktion wird Speisen auf 42°C warmhalten
	Warmhaltefunktion	Die Funktion wird Speisen auf 70°C warmhalten
	Warmhaltefunktion	Die Funktion wird Speisen auf 94°C warmhalten
	Pause	Kochfeld ist in Pause

Belüftung

Der Lüfter funktioniert automatisch. Er startet mit kleiner Geschwindigkeit, sobald die Werte der Elektronik eine gewisse Schwelle überschreiten.

Die höhere Geschwindigkeit erfolgt, wenn das Induktionskochfeld intensiv benutzt wird. Der Lüfter reduziert seine Geschwindigkeit und schaltet sich automatisch ab, sobald die Elektronik genügend abgekühlt ist.

INBETRIEBNAHME DES KOCHFELDES

Vor dem ersten Aufheizen

Reinigen Sie Ihr Gerät zuerst mit einem feuchten Lappen und reiben Sie es dann trocken. Benutzen Sie kein Reinigungsmittel, da dieses eine bläuliche Färbung auf der verglasten Oberfläche hinterlassen könnte.

Induktionsprinzip

Unter jeder Kochzone befindet sich eine Induktionsspule. Wenn die Kochzone eingeschaltet wird, erzeugt diese Spule ein Magnetfeld. Das Magnetfeld induziert im Topfboden, der magnetisch sein muss, Wirbelströme. Dadurch erhitzt sich der Topfboden. Die Kochzone erwärmt sich nur indirekt durch die vom Topf abgegebene Wärme.

Die Induktionskochzonen funktionieren nur mit magnetischem Kochgeschirr.

- Geeignetes Induktionskochgeschirr mit magnetischem Boden: Gusseisen, Stahl, emaillierter Stahl, Edelstahl mit magnetischem Boden.
- Nicht geeignetes Induktionskochgeschirr: Kupfer, Aluminium, Glas, Holz, Steingut, Keramik, nicht magnetischer Edelstahl.

Die Induktionskochzone wird automatisch an die Grösse des Kochgeschirrs angepasst. Das Kochgeschirr darf einen bestimmten Bodendurchmesser nicht unterschreiten, da sich die Induktion sonst nicht einschaltet. Jeder Topfboden-Durchmesser muss je nach Kochzonengrösse eine Mindestgrösse haben.

Wenn das Kochgeschirr für die Induktion nicht geeignet ist, erscheint die Anzeige [U].

Funktion der Sensorschaltfelder

Das Kochfeld wird über Sensortasten gesteuert. Diese reagieren auf leichte Berührungen des Glases mit dem Finger. Wenn Sie die Tasten etwa eine Sekunde lang berühren, werden die Steuerbefehle ausgeführt. Jede Reaktion der Schaltfelder wird mit einem akustischen und/oder visuellen Signal quittiert.

Im Falle eines allgemeinen Gebrauchs drücken Sie nur eine Taste zur gleichen Zeit.

" SLIDER " Auswahlzone und Zeitschaltuhr Auswahl

Der Slider funktioniert grundsätzlich wie die Sensortasten, mit dem Unterschied, dass der Finger auf der Glaskeramikoberfläche aufgesetzt und dann verschoben werden kann. Das Sensorfeld erkennt diese Bewegung und erhöht oder verringert den Anzeigewert (Kochstufe) entsprechend der Bewegung. Der Begriff „slider“ [engl. „slide“: schieben, gleiten lassen] wird nachfolgend mit Sensorfeld gleichgesetzt. Für die Auswahl der Leistung durch den "SLIDER" bewegen Sie Ihren Finger auf der "SLIDER"-Zone. Außerdem können Sie auch Leistungsstufen direkt antippen, indem Sie mit dem Finger die gewünschte Leistung (Taste) berühren.

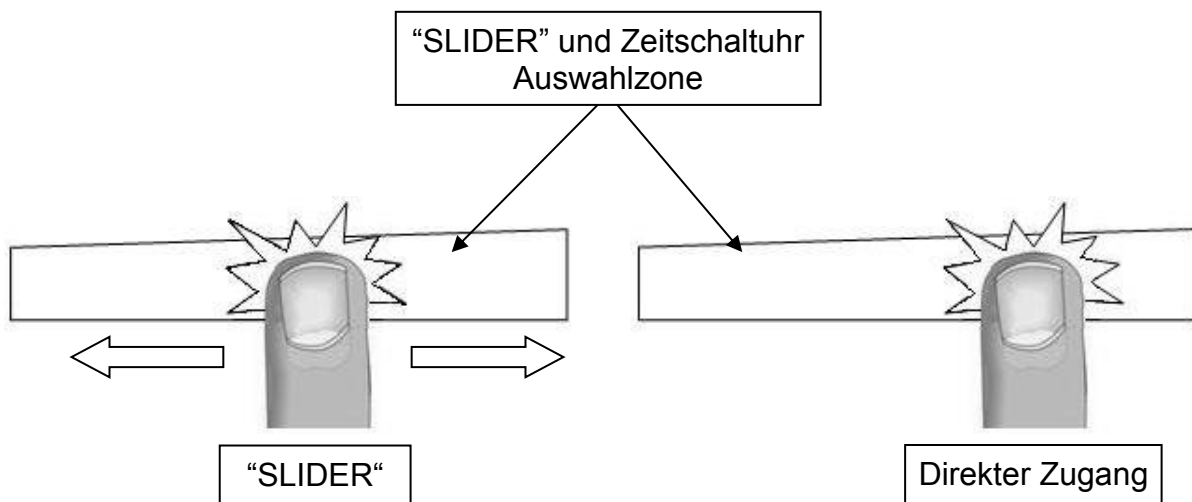

Kochfeld ein und ausschalten

- **Kochfeld: einschalten/ ausschalten :**

<u>Vorgang</u>	<u>Bedienfeld</u>	<u>Anzeige</u>
Einschalten	Auf [I] drücken (ca. 1 Sek)	[0]
Ausschalten	Auf [I] drücken	Keine oder [H]

- **Kochzone: einschalten/ ausschalten :**

<u>Vorgang</u>	<u>Bedienfeld</u>	<u>Anzeige</u>
Einschalten	Auf [I] drücken (ca. 1 Sek)	[0]
Leistung erhöhen	über den "SLIDER" fahren	[1] bis [9]
Ausschalten	über den "SLIDER" bis zu 0 fahren	[0] oder [H]
Erfolgt keine weitere Eingabe, schaltet sich das Kochfeld aus Sicherheitsgründen nach ca. 10 Sekunden aus, und die Anzeige erlischt.		

Topferkennung

Die Topferkennung gewährleistet eine sehr hohe Sicherheit:

- Die Induktion funktioniert nicht, wenn sich kein Kochgeschirr auf der Kochzone befindet oder wenn ein nicht für die Induktion geeigneter Topf benutzt wird. In diesem Falle kann die Leistungsstufe nicht erhöht werden und das Symbol [U] erscheint in der Anzeige. Das [U] verschwindet, wenn ein Topf auf die Kochzone gestellt wird.
- Wird der Topf während des Kochens von der Kochzone genommen, schaltet sich die Kochzone sofort aus und in der Anzeige erscheint das Symbol [U]. Das [U] verschwindet, wenn der Topf wieder auf die Kochzone gestellt wird. Die Kochzone schaltet sich mit der vorher eingestellten Leistungsstufe wieder ein.

Nach Benutzung, schalten Sie die Kochzone aus, damit die Topferkennung [U] nicht mehr erscheint.

Restwärmeanzeige

Nach dem Ausschalten der Kochzonen bzw. des Kochfeldes wird die Restwärme der noch heißen Kochzonen mit einem [H] angezeigt. Das [H] erlischt, wenn die Kochzonen ohne Gefahr berührt werden können. Solange die Restwärmeanzeige leuchtet, sollten die Kochzonen nicht berührt und keine hitzeempfindlichen Gegenstände darauf abgelegt werden:

Verbrennungsgefahr!

Booster und Doppel Booster Funktion (Powerstufe)

Alle Kochzonen sind mit einer Booster-Funktion und Doppel-Booster-Funktion, d. h. mit einer Leistungsverstärkung, ausgestattet. Die Booster-Funktion wird mit [P] angezeigt. Die Doppel-Booster-Funktion wird mit [P] sowie blinkend [|| !!!] angezeigt.

Sind sie zugeschaltet, arbeiten diese Kochzonen während 10 Minuten mit einer höheren Leistung. Diese hohe Leistung ist dafür gedacht, dass Sie z. B. große Mengen Wasser schnell erhitzen können, wie etwa zum Kochen von Nudeln.

- **Booster einschalten/ ausschalten :**

<u>Vorgang</u>	<u>Bedienfeld</u>	<u>Anzeige</u>
Booster einschalten	[<u>P</u>] drücken dann auf den "SLIDER" der gewünschten Zone drücken	[P] blinkend [P]
Booster ausschalten	über den "SLIDER" fahren	[P] bis [0]

- **Doppel Booster einschalten/ ausschalten :**

<u>Vorgang</u>	<u>Bedienfeld</u>	<u>Anzeige</u>
Doppel Booster einschalten	2-mal die [<u>P</u>] betätigen dann auf den "SLIDER" der gewünschten Zone drücken	[P] blinkend [<u> </u> <u>!!!</u> und P blinkend]
Doppel Booster ausschalten	über den "SLIDER" fahren	[<u> </u> <u>!!!</u> und P blinkend] bis [0]

- **Automatische Steuerung der “ Booster Funktion “ (Powermanagement):**

Je zwei Kochzonen sind -technisch bedingt- zu einem Modul zusammengefasst und verfügen über eine maximale Leistung. Wird dieser Leistungsbereich beim Einschalten einer hohen Kochstufe oder der Powerfunktion überschritten, reduziert das Powermanagement die Kochstufe der zugehörigen Modul-Kochzone. Die Anzeige dieser Kochzone blinkt zunächst, danach wird die maximal mögliche Kochstufe konstant angezeigt.

Ausgewählte Kochzone

[P] leuchtet

Andere Kochzone (z.B. : Leistungsstufe 9)

[9] wird auf [8] reduziert und blinkt

Zeitschaltuhr

Mit der integrierten Zeitschaltuhr kann auf beiden Kochzonen eine Gardauer von 1 bis 99 Minuten eingestellt werden. Jede Kochzone kann eine andere Einstellung haben.

- **Einschalten oder Veränderung der Dauer:**

Vorgang

Leistung auswählen
 Zeitschaltuhr auswählen
 Zeit einstellen

Bedienfeld

über den “SLIDER“ fahren
 Auf [⏸] drücken
 über den “SLIDER“ der
 Gewünschten Zone fahren

Anzeige

[1] bis [9]
 [00] blinkt
 Zeit eingeben

Die Dauer ist aktiviert und der Zeitablauf beginnt.

- **Zeitschaltuhr ausschalten:**

Vorgang

Zeitschaltuhr auswählen
 Die Zeitschaltuhr Stoppen

Bedienfeld

Auf [⏸] drücken
 über den “SLIDER“ der
 gewünschten Zone fahren

Anzeige

[00] blinkt
 Zeit vermindern
 bis auf [00]

Wenn mehrere Zeitschaltuhren in Betrieb sind, bitte Vorgang wiederholen.

- **Zeitschaltuhr als Eieruhr:**

Die Zeitschaltuhr funktioniert unabhängig von den Kochzonen und schaltet sich aus sobald eine Kochzone in Betrieb ist. Der Ablauf erfolgt auch wenn das Kochfeld ausgeschaltet ist.

Vorgang

Einschalten der Kochmulde
 Zeitschaltuhr auswählen
 Zeit einstellen
 Die Dauer ist aktiviert und der Zeitablauf beginnt.

Bedienfeld

Auf [⏸] drücken
 Auf [⏸] drücken
 Auf einem “SLIDER“ rutschen

Anzeige

[0]
 [00] blinkt
 Zeit verlängern

- **Automatisches Ausschalten:**

Nach Ablauf der programmierten Kochdauer wird ein blinkendes [00] angezeigt und mit einem akustischen Signal quittiert.

Um den Signalton und das Blinken abzuschalten, brauchen Sie nur Taste [⏸] zu betätigen.

Ankochautomatik

Alle Kochzonen sind mit einer Ankochautomatik bestückt. Bei aktivierter Ankochautomatik heizt die Kochzone automatisch mit höchster Leistung an und schaltet dann auf die von Ihnen gewählte Fortkochstufe zurück. Die Ankochzeit hängt von der gewählten Fortkochstufe ab.

- **Aktivierung der Ankochautomatik:**

<u>Vorgang</u>	<u>Bedienfeld</u>	<u>Anzeige</u>
Leistung auswählen (z.B. « 7 »)	über den "SLIDER" bis auf [7] fahren und 3s weiterbetätigen	[7] blinkt mit [A]

- **Abschalten der Ankochautomatik:**

<u>Vorgang</u>	<u>Bedienfeld</u>	<u>Anzeige</u>
Leistung auswählen	über den "SLIDER" fahren	[0] bis [9]

Stop&Go Funktion

Diese Funktion erlaubt vorübergehend, das Kochen mit denselben Leistungseinstellungen zu unterbrechen oder zu reaktivieren.

- **Stop&Go Funktion einschalten/ausschalten :**

<u>Betätigung</u>	<u>Bedienfeld</u>	<u>Anzeige</u>
Stop&Go einschalten	Auf Taste [II] 2s drücken	[II] auf alle Anzeigen Stop&Go Anzeige blinkt
Stop&Go ausschalten	Auf Taste [II] 2s drücken Auf einen « SLIDER » drücken	vorherige Einstellungen

Memoryfunktion

Nach dem Ausschalten des Kochfeldes bleiben die letzten Einstellungen gespeichert. Durch die Memory-Funktion können Sie diese Werte wieder aktivieren:

- Leistungsstufen der Kochzonen
- Timer-Einstellungen der Kochzonen
- Einstellungen der Ankochautomatik

Memory-Funktion aufrufen:



- Kochfeld einschalten ([I] drücken)
- Auf Taste [II] drücken, bevor die Anzeige zu blinken aufhört.

Die Werte der letzten Einstellungen sind wieder aktiviert.

Warmhaltefunktion

Mit diesen Funktionen werden Speisen auf ca. 42°C, 70°C oder 94°C warmgehalten.



- **Ein- und Ausschalten :**

<u>Vorgang</u>	<u>Bedienfeld</u>	<u>Anzeige</u>
ca. 42°C Warmhaltefunktion (Schmelzfunktion)	Auf den « SLIDER » zwischen Stufe [0] und [1] drücken	[-]
ca. 70°C Warmhaltefunktion	einmal auf Taste [] drücken und dann noch einmal auf den "SLIDER" der gewünschten Kochzone	[=]
ca. 94°C Warmhaltefunktion	zweimal auf Taste [] drücken und dann noch einmal auf den "SLIDER" der gewünschten Kochzone	[≡]
Ausschalten	über den "SLIDER" fahren	[0] zu [9]



Brückenfunktion

Diese Funktion erlaubt zwei Kochzonen für einen Kochvorgang zusammen zu schalten. Die Boosterfunktion kann beim Brücken nicht verwendet werden.

- **Brückung von 2 Kochstellen**

<u>Vorgang</u>	<u>Bedienfeld</u>	<u>Anzeige</u>
Einschalten der Kochmulde	Auf [] drücken	[0]
Brücke einschalten	Auf die „SLIDER“ der beiden zu brückenden Kochstellen drücken	[0] und []
Leistung erhöhen	Über den "SLIDER" der die Leistung anzeigt fahren	[1] bis [9]
Brücke ausschalten	Auf die „SLIDER“ der beiden Gebrückten Kochstellen drücken	[0]

- **Brückung von 4 Kochstellen**

<u>Vorgang</u>	<u>Bedienfeld</u>	<u>Anzeige</u>
Einschalten der Kochmulde	Auf [] drücken	[0]
Brücke einschalten	Gleichzeitig auf die beiden äußeren „SLIDER“ drücken	[0] und 3 x []
Leistung erhöhen	Über den "SLIDER" der die Leistung anzeigt fahren	[1] bis [9]
Brücke ausschalten	Gleichzeitig auf die beiden äußeren „SLIDER“ drücken	[0]

Verriegelung der Kochmulde

Um eine Veränderung der Kochzoneneinstellung zu vermeiden, z.B. bei der Reinigung des Glases, können die Bedienungstasten (außer der Taste [I]) verriegelt werden.

- **Verriegelung aktivieren:**

Vorgang

Verriegelung einschalten
Verriegelung abschalten

Bedienfeld

auf [🔒] 6s drücken
auf [🔒] 6s drücken

Anzeige

Schlüsselanzeige blinkt
Schlüsselanzeige fix

KOCHEMPFEHLUNGEN

Kochgeschirr

Geeignete Materialien: Stahl, emaillierter Stahl, Gusseisen, Edelstahl mit magnetischem Boden, Aluminium mit magnetischem Boden

Nicht geeignete Materialien: Aluminium und Edelstahl ohne magnetischen Boden, Kupfer, Messing, Glas, Steingut, Porzellan

Die Topfhersteller geben meist an, ob ihre Produkte induktionsgeeignet sind.

So überprüfen Sie die Induktionskompatibilität der Töpfe:

- Füllen Sie das Kochgeschirr mit etwas Wasser und setzen Sie es auf die Induktionskochzone. Schalten Sie die Kochzone auf Leistungsstufe [9] ein. Das Wasser muss in einigen Sekunden warm werden.
- Halten Sie einen Magneten an den Geschirrboden. Bleibt der Magnet haften, ist das Geschirr geeignet.

Einige Töpfe können Geräusche erzeugen, wenn sie auf eine Induktions-Kochzone gesetzt werden. Diese Geräusche stellen in keinem Fall einen Fehler des Gerätes dar und beeinflussen keineswegs seine Funktion.

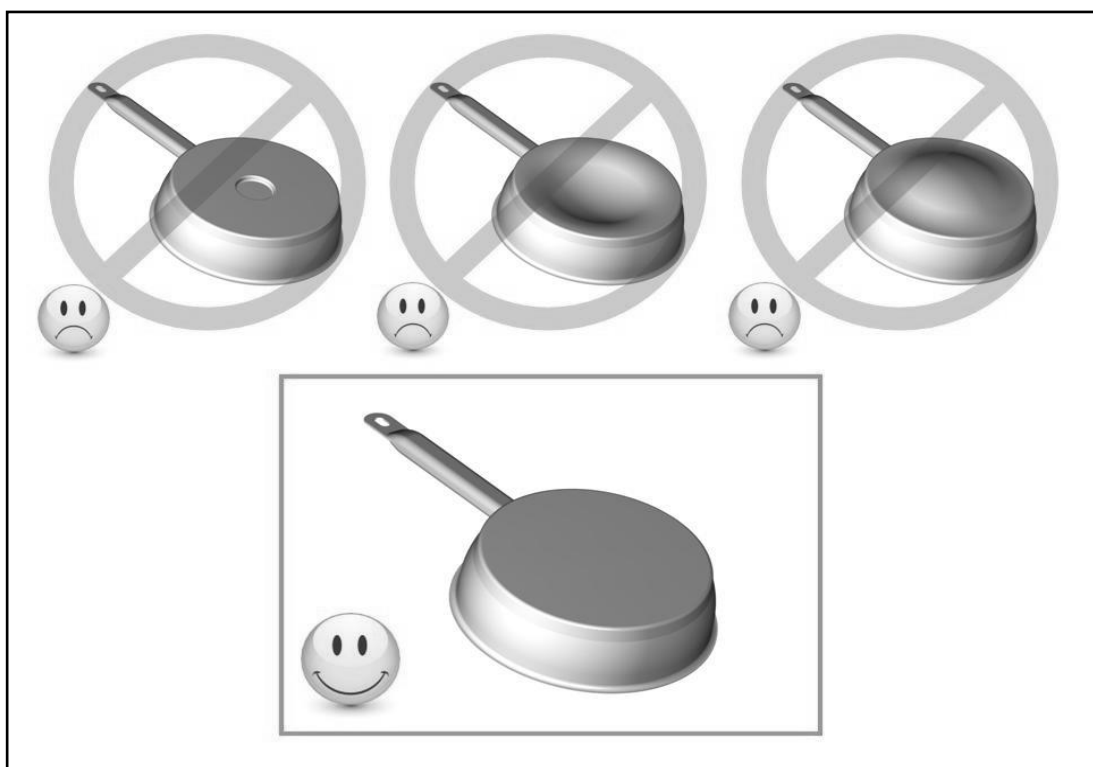

Geschirrgröße

Die Kochzonen passen sich automatisch an das Topfbodenmaß bis zu einer gewissen Grenze an. Das Kochgeschirr darf einen bestimmten Bodendurchmesser nicht unterschreiten, da sich die Induktion sonst nicht einschaltet.

Zentrieren Sie immer den Topf in die Mitte der Kochzone, um den besten Wirkungsgrad zu erzielen.

Einstellbereiche

(diese Angaben sind Richtwerte)

1 bis 2	Schmelzen, Auflösen, Zubereitung	Saucen, Butter, Schokolade Gelatine, Joghurt ,
2 bis 3	Quellen, Auftauen, Warmhalten	Reis, Gefrorene Gerichte, Fisch, Gemüse
3 bis 4	Dampfgaren, Dünsten	Fisch, Gemüse, Obst
4 bis 5	Dünsten, Quellen, Auftauen	Fisch, Gemüse, Teigwaren, Getreide, Hülsenfrüchte, Tiefkühlkost
6 bis 7	Ankochen, Fortkochen	Fleisch, Leber , Eier, Wurst Gulasch, Rouladen
7 bis 8	Schonendes Braten	Fisch, Schnitzel, Bratwurst, Spiegeleier
9	Backen, Ankochen	Steaks, Omelett Pfannkuchen, Linsen
P und „ II	Kochen	Grosse Wassermengen

REINIGUNG UND PFLEGE

Lassen Sie das Gerät vor der Reinigung abkühlen, es besteht sonst Verbrennungsgefahr.

Reinigen Sie das Kochfeld regelmässig. Benutzen Sie dazu ein feuchtes Tuch und wenig Putzmittel oder ein spezielles Produkt für Glaskeramik.

- Um das Gerät zu reinigen, muss es ausgeschaltet sein.
- Die Reinigung des Gerätes mit einem Dampfreiniger oder Hochdruckreiniger ist aus Sicherheitsgründen nicht erlaubt.
- Verwenden Sie in keinem Fall scheuernde oder aggressive Reinigungsmittel, wie z.B. Grill und Backofensprays, Fleck oder Rostentferner, Scheuersande oder Schwämme mit kratzenden Oberflächen.
- Reiben Sie das Kochfeld danach mit einem sauberen Tuch trocken.
- Entfernen Sie Zucker oder zuckerhaltige Speisereste sofort.

WAS TUN WENN...

Das Kochfeld oder die Kochzonen lassen sich nicht einschalten:

- Das Kochfeld ist falsch am Stromnetz angeschlossen.
- Die Sicherung der Hausinstallation ist nicht korrekt eingesetzt oder defekt.
- Das Kochfeld ist verriegelt.
- Die Sensortasten sind mit Wasser oder Schmutz bedeckt.
- Ein Kochtopf oder Gegenstände bedecken die Tasten.

In der Anzeige erscheint [U]:

- Das Kochgeschirr ist nicht auf der Kochzone.
- Das Kochgeschirr ist nicht Induktiongeeignet
- Der Topfboden-Durchmesser ist zu klein für diese Kochzone.

In der Anzeige erscheint [E]:

- Das Gerät vom Netz trennen und wieder anschließen.
- Den Kundendienst anrufen.

Eine Kochzone oder das gesamte Kochfeld schaltet ab:

- Die Sicherheits-Abschaltung hat ausgelöst.
- Es ist vergessen worden, eine Kochstelle abzuschalten.
- Es sind mehrere Sensortasten bedeckt.
- Der Topf ist leer und überhitzt.
- Durch eine Überhitzung hat die Elektronik automatisch die Leistung reduziert oder bzw. automatisch abgeschaltet

Das Kühlgebläse läuft nach dem Ausschalten weiter:

- Das ist keine Störung, das Gebläse läuft so lange, bis das Gerät abgekühlt ist.
- Das Gebläse schaltet automatisch ab.

Die Ankochautomatik schaltet nicht ein:

- Die Kochzone ist noch heiß [H]
- Die höchste Leistungsstufe ist eingeschaltet [9]

In der Anzeige erscheint [II]:

- Finden Sie im Kapitel Pausenfunktion.

In der Anzeige erscheint [F] oder [Er03]:

- Ein Objekt oder eine Flüssigkeit überdeckt die Tasten. Die Anzeige verschwindet, sobald die Tasten losgelassen oder gereinigt werden.

In der Anzeige erscheint [E2]:

- Das Kochfeld ist überhitzt, lassen Sie es zuerst abkühlen, und dann schalten Sie es wieder ein

In der Anzeige erscheint [E8]:

- Der Lufteingang des Lüfters ist verstopft, befreien Sie ihn.

In der Anzeige erscheint [U400]:

- Das Kochfeld ist nicht gut mit dem Netzwerk verbunden. Überprüfen Sie die Verbindung und schalten Sie das Kochfeld ein.

In der Anzeige erscheint [Er47]:

- Das Kochfeld ist nicht gut mit dem Netzwerk verbunden. Überprüfen Sie die Verbindung und schalten Sie das Kochfeld ein.

Wenn eines der obengenannten Zeichen andauert, rufen Sie den Kundendienst an.

UMWELTSCHUTZ

- Die Verpackungsmaterialien sind umweltfreundlich und Recycling fähig.
- Elektrische und elektronische Geräte enthalten noch wertvolle Materialien. Sie erhalten aber auch noch schädliche Stoffe, die für ihre Funktion und Sicherheit notwendig sind



- Geben Sie Ihr Altgerät deshalb auf keinen Fall in den Restmüll.
- Nutzen Sie stattdessen die von Ihrer Kommune eingerichtete Sammelstelle zur Rückgabe und Verwertung elektrischer und elektronischer Altgeräte.

MONTAGEHINWEISE

Montage und Anschluss dürfen nur durch einen autorisierten Fachmann vorgenommen werden. Der Benutzer muss darauf achten dass die in seinem Wohnsitz geltenden Normen eingehalten werden.

Dichtung Einbau:

Die Zur Verfügung gestellte Dichtung mit dem Gerät verhindert jede Infiltration im Möbel. Das aufkleben muss mit großer Sorgfalt gemacht werden wie unterhalb in der entsprechende Skizze.

Die Zur Verfügung gestellte Dichtung mit dem Gerät ermöglicht auch den Halt des Gerätes in der Richtigen Position. Somit ist die Verwendung eines zweites Befestigungssystem nicht notwendig.

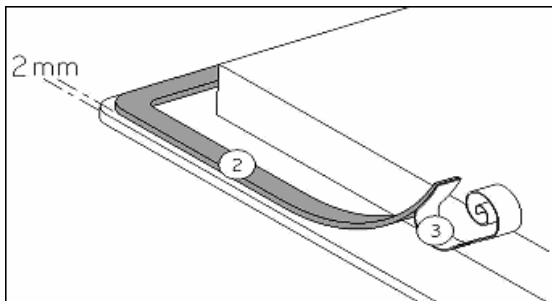

Die Dichtung (2) nach Abnehmen der Schutzfolie (3) mit 2 mm Abstand von der Außenkante des Glases aufkleben.

Einbau :

Typ	Einbaumasse
EKI6050/4Flex	560 x 490 mm
EKI8050/4Flex	750 x 490 mm

- **Der Abstand vom Ausschnitt bis zu einer Wand und/oder einem Möbelstück muss mindestens 40 mm betragen.**
- Dieses Gerät entspricht bezüglich des Schutzes gegen Feuergefahr dem Typ Y. Nur Geräte dieses Typs dürfen einseitig an nebenstehende Hochschränke oder Wände eingebaut werden. **Achtung: von der anderen Seite dürfen keine Möbel oder Geräte höher sein als die Kochmulde.**
- Die Arbeitsplatte muss mit hitzebeständigem Kleber (75 °C) verarbeitet sein.
- Die Wandabschlussleisten müssen hitzebeständig sein.
- Das Kochfeld darf nicht über Herde ohne Lüfter, Geschirrspülern, Wasch- oder Trockengeräten eingebaut werden.

- Um eine ausreichende Belüftung der Elektronik im Kochfeld zu erzielen, ist unter der Mulde **ein Luftspalt von 20 mm notwendig**.
- Befindet sich unter dem Kochfeld eine Schublade, dürfen in der Schublade keine brennbaren Gegenstände, z.B. Spraydosen, aufbewahrt werden.
- Zwischen dem Gerät und einer Dunstabzugshaube muss der vom Hersteller angegebene Sicherheitsabstand eingehalten werden. Bei fehlenden Angaben muss dieser Abstand mindestens 650 mm sein.
- Es muss sichergestellt werden, dass das Anschlusskabel des Kochfeldes nach dem Einbau keinen mechanischen Belastungen, z.B. durch Schublade, ausgesetzt ist.
- Die Schnittflächen von Arbeitsplatten sollen mit speziellem Lack, Silikonkautschuk oder Gießharz versiegelt werden, um ein Aufquellen durch Feuchtigkeit zu verhindern. Beachten Sie, das mitgelieferte Dichtungsband sorgfältig aufzukleben.
- **Das Kochfeld auf keinen Fall mit Silikon einkleben!** Ein späterer zerstörungsfreier Ausbau des Kochfeldes ist dann nicht mehr möglich.
- **ACHTUNG:** Benutzen Sie nur Schutzgitter, die vom Hersteller angeboten werden oder von diesem für den Einsatz mit dem Kochfeld freigegeben sind.

ELEKTROANSCHLUSS

- Zum Anschluss des Gerätes an das Elektonetz beauftragen Sie einen Elektrofachmann, der die landesüblichen Vorschriften der örtlichen Elektroversorgungsunternehmen genau kennt und sorgfältig beachtet.
- Der Berührungsschutz betriebsisolierter Teile muss nach der Montage sichergestellt sein.
- Ob die erforderlichen Anschlussdaten mit denen des Netzes übereinstimmen, finden Sie auf dem Typenschild.
- Das Gerät muss durch Trenneinrichtungen allpolig vom Netz abgeschaltet werden können. Im abgeschalteten Zustand muss ein Kontaktabstand von 3 mm vorhanden sein. Als geeignete Trennvorrichtungen gelten LS-Schalter, Sicherungen und Schütze.
- Die Installation muss durch Sicherungen geschützt sein. Elektrische Kabel müssen durch Einbauten abgedeckt sein.
- Wenn das Gerät nicht mit einem zugänglichen Stecker ausgestattet ist, müssen beim festen Einbau gemäß den Montageanweisungen andere Trennungsmöglichkeiten berücksichtigt werden.
- Das Zuleitungskabel muss so angebracht werden, dass die heißen Teile des Kochfelds nicht berührt werden.

Achtung!

Dieses Gerät ist nur für eine Strom-Versorgung von 230 V~ 50/60 Hz ausgelegt.

Schließen Sie immer den Schutzleiter mit an.

Beachten Sie das Anschlussschema.

Der Anschlusskasten befindet sich auf der Unterseite des Gerätes. Um das Gehäuse zu öffnen, verwenden Sie einen Schraubenzieher und schieben Sie ihn in den vorgesehenen Schlitzen hinein.

Netz	Anschluss	Durchmesser	Kabel	Sicherung
230V~ 50/60Hz	1 Phase + N	3 x 2.5 mm ²	H 05 VV - F H 05 RR - F	25 A *
400V~ 50/60Hz	2 Phasen + N	4 x 1.5 mm ²	H 05 VV - F H 05 RR - F	16 A *

(*) laut EN 60 335-2-6 Norm



Anschluss des Kochfeldes :

Verwenden Sie für die verschiedenen Anschlussmöglichkeiten die Polbrücken aus Messing, die sich im Gehäuse befinden.

Einphasiger Anschluss 230V~1P+N

Bringen Sie eine Polbrücke zwischen Anschlussklemme 1 und 2, dann zwischen Anschlussklemme 4 und 5.

Befestigen Sie die Erdung an die « Erde » Anschlussklemme, den Nullleiter an Anschlussklemme 4 oder 5, die Phase L an Anschlussklemme 1 oder 2.

Zweiphasiger Anschluss 400V~2P+N

Bringen Sie eine Polbrücke zwischen Anschlussklemme 4 und 5.

Befestigen Sie die Erdung an die « Erde » Anschlussklemme, den Nullleiter an Anschlussklemme 4 oder 5, die Phase L1 an Anschlussklemme 1 und die Phase L2 an Anschlussklemme 2.

Achtung ! Die Drähte korrekt hineinstecken und die Schrauben fest anziehen.

Wir sind nicht verantwortlich für Zwischenfälle die durch falschen Anschluss, oder nicht vorhandenen oder mangelhaften Erdungsanschluss entstehen.

SUMMARY

SAFETY	22
PRECAUTIONS BEFORE USING.....	22
USING THE APPLIANCE.....	22
PRECAUTIONS NOT TO DAMAGE THE APPLIANCE.....	23
PRECAUTIONS IN CASE OF APPLIANCE FAILURE.....	24
OTHER PRECAUTIONS.....	24
DESCRIPTION OF THE APPLIANCE	25
TECHNICAL CHARACTERISTICS.....	25
CONTROL PANEL.....	25
USE OF THE APPLIANCE	26
DISPLAY.....	26
VENTILATION.....	26
STARTING-UP AND APPLIANCE MANAGEMENT	26
BEFORE THE FIRST USE.....	26
INDUCTION PRINCIPLE.....	26
SENSITIVE TOUCH.....	26
“SLIDER” ZONE: TO SET POWER AND TIMER VALUES.....	27
STARTING-UP.....	27
PAN DETECTION.....	27
RESIDUAL HEAT INDICATION.....	28
BOOSTER FUNCTION.....	28
TIMER.....	28
AUTOMATIC COOKING.....	29
STOP&Go FUNCTION.....	29
MEMORY FUNCTION.....	30
« KEEP WARM » FUNCTION.....	30
BRIDGE FUNCTION.....	30
CONTROL PANEL LOCKING.....	31
COOKING ADVICES	32
PAN QUALITY.....	32
PAN DIMENSION.....	32
EXAMPLES OF COOKING POWER SETTING.....	33
MAINTENANCE AND CLEANING	33
WHAT TO DO IN CASE OF A PROBLEM	33
ENVIRONMENT PRESERVATION	34
INSTALLATION INSTRUCTIONS	35
ELECTRICAL CONNECTION	36

SAFETY

Precautions before using

- Unpack all the materials.
- The installation and connecting of the appliance have to be done by approved specialists. The manufacturer cannot be responsible for damage caused by building-in or connecting errors.
- To be used, the appliance must be well-equipped and installed in a kitchen unit and an adapted and approved work surface.
- This domestic appliance is exclusively for the cooking of food, to the exclusion of any other domestic, commercial or industrial use.
- Remove all labels and self-adhesives from the ceramic glass.
- Do not change or alter the appliance.
- The cooking plate cannot be used as freestanding or as working surface.
- The appliance must be grounded and connected conforming to local standards.
- Do not use any extension cable to connect it.
- The appliance cannot be used above a dishwasher or a tumble-dryer: steam may damage the electronic appliances.
- The appliance is not intended to be operated by means of external timer or separate remote control system.

Using the appliance

- Switch the heating zones off after using.
- Keep an eye on the cooking using grease or oils: that may quickly ignite.
- Be careful not to burn yourself while or after using the appliance.
- Make sure no cable of any fixed or moving appliance contacts with the glass or the hot saucepan.
- Magnetically objects (credit cards, floppy disks, calculators) should not be placed near to the engaged appliance.
- Metallic objects such as knives, forks, spoons and lids should not be placed on the hob surface since they can get hot.

- In general do not place any metallic object except heating containers on the glass surface. In case of untimely engaging or residual heat, this one may heat, melt or even burn.
- Never cover the appliance with a cloth or a protection sheet. This is supposed to become very hot and catch fire.
- This appliance can be used by children aged from 8 years and above and persons with reduced physical, sensory or mental capabilities or lack of experience and knowledge if they have been given supervision or instruction concerning use of the appliance in a safe way and understand the hazards involved.
- Children shall not play with the appliance.
- Cleaning and user maintenance shall not be made by children without supervision.

Precautions not to damage the appliance

- Raw pan bottoms or damaged saucepans (not enamelled cast iron pots,) may damage the ceramic glass.
- Sand or other abrasive materials may damage ceramic glass.
- Avoid dropping objects, even little ones, on the vitroceramic.
- Do not hit the edges of the glass with saucepans.
- Make sure that the ventilation of the appliance works according to the manufacturer's instructions.
- Do not put or leave empty saucepans on the vitroceramic hobs.
- Sugar, synthetic materials or aluminium sheets must not contact with the heating zones. These may cause breaks or other alterations of the vitroceramic glass by cooling: switch on the appliance and take them immediately out of the hot heating zone (be careful: do not burn yourself).
- **WARNING:** Danger of fire: do not store items on the cooking surface.
- Never place any hot container over the control panel.
- If a drawer is situated under the embedded appliance, make sure the space between the content of the drawer and the inferior part of the appliance is large enough (2 cm). This is essential to guaranty a correct ventilation.
- Never put any inflammable object (ex. sprays) into the drawer situated under the vitroceramic hob. The eventual cutlery drawers must be resistant to heat.

Precautions in case of appliance failure

- If a defect is noticed, switch off the appliance and turn off the electrical supplying.
- If the ceramic glass is cracked or fissured, you must unplug the appliance and contact the after sales service.
- Repairing has to be done by specialists. Do not open the appliance by yourself.
- **WARNING:** If the surface is cracked, switch off the appliance to avoid the possibility of electric shock.

Other precautions

- Make sure that the cookware is always centred on the cooking zone. The bottom of the pot should cover as much as possible of the cooking zone.
- For the users of cardiac pacemakers, the magnetic field may influence the operation. We recommend getting information from the retailer or the doctor.
- Do not place aluminium or synthetic material containers on the hob: they could melt on residual hot cooking zones.
- **NEVER** try to extinguish a fire with water, but switch off the appliance and then cover flame e.g. with a lid or a fire blanket.



**THE USE OF EITHER POOR QUALITY POT OR ANY
INDUCTION ADAPTOR PLATE FOR NON-MAGNETIC
COOKWARE RESULTS IN A WARRANTY BREACH.
IN THIS CASE, THE MANUFACTURER CANNOT BE HELD
RESPONSIBLE FOR ANY DAMAGE CAUSED TO THE HOB
AND/OR ITS ENVIRONMENT.**



DESCRIPTION OF THE APPLIANCE

Technical characteristics

Type	EKI6050/4Flex EKI8050/4Flex
Total power	7400 W
Energy consumption for the hob EC_{hob}^{**}	181.9 Wh/kg
Heating zones	220 x 190 mm
Minimum detection	Ø 100 mm
Nominal power*	2100 W
Booster power*	2600 / 3700 W
Standardised cookware category**	C (x2)
Energy consumption EC_{CW}^{**}	182.2 Wh/kg
Standardised cookware category**	D
Energy consumption EC_{CW}^{**}	172.5 Wh/kg
Standardised cookware category**	B
Energy consumption EC_{CW}^{**}	190.6 Wh/kg

* The given power may change according to the dimensions and material of the pan.

** calculated according to the method of measuring performance (EN 60350-2).

Control panel

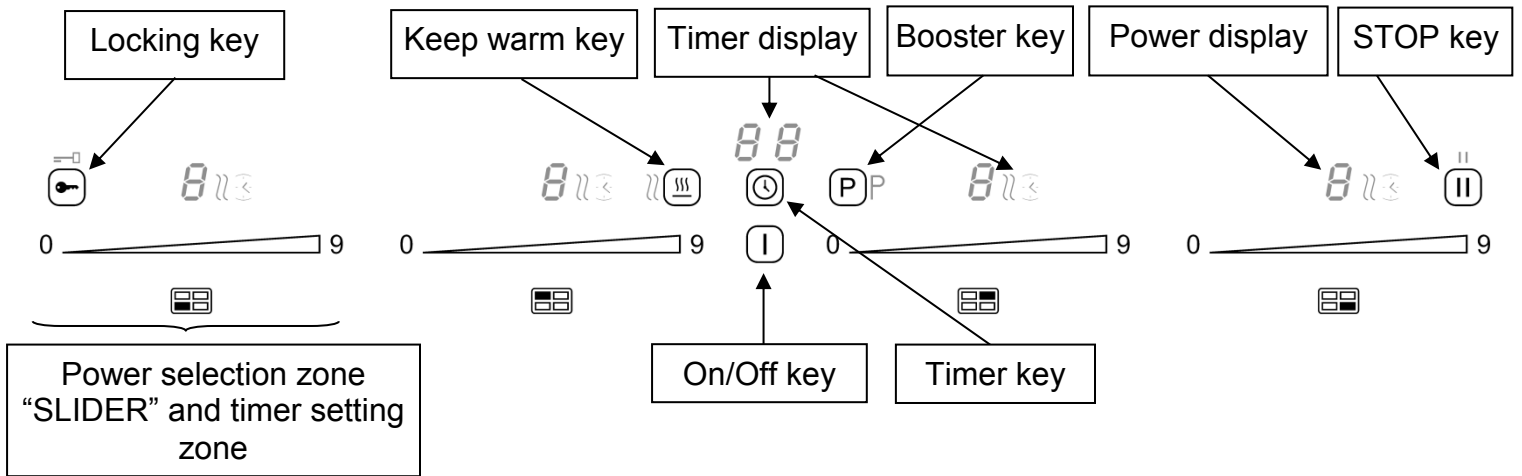

USE OF THE APPLIANCE

Display

<u>Display</u>	<u>Designation</u>	<u>Description</u>
0	Zero	The heating zone is activated.
1...9	Power level	Selection of the cooking level.
<u>U</u>	No pan detection	No pan or inadequate pan.
A	Heat accelerator	Automatic cooking.
E	Error message	Electronic failure.
H	Residual heat	The heating zone is hot.
P	Booster	The Booster is activated.
	Double Booster	The Double Booster is activated.
	Keep warm	Maintain automatically of 42°C
	Keep warm	Maintain automatically of 70°C
	Keep warm	Maintain automatically of 94°C
	Stop&Go	The hob is in pause.

Ventilation

The cooling system is fully automatic. The cooling fan starts with a low speed when the heat created by the electronic system reaches a certain level. The ventilation starts its high speed when the hob is intensively used. The cooling fan reduces its speed and stops automatically when the electronic circuit is cooled enough.

STARTING-UP AND APPLIANCE MANAGEMENT

Before the first use

Clean your hob with a damp cloth, and then dry the surface thoroughly. Do not use detergent: this may cause blue-tinted colour on the glass surface.

Induction principle

An induction coil is located under each heating zone. When it is engaged, it produces a variable electromagnetic field which produces inductive currents in the ferromagnetic bottom plate of the pan. The result is a heating-up of the pan located on the heating zone.

Of course the pan has to be suitable:

- All ferromagnetic pans are recommended (please verify it thanks a little magnet): cast iron and steel pans, enamelled pans, stainless-steel pans with ferromagnetic bottoms...
- NOT suitable: copper, pure stainless-steel, aluminium, glass, wood, ceramic, stoneware...

The induction heating zone adapts automatically to the size of the pan. Cookwares with too small diameter may not work. This diameter is varying in relationship to the heating zone diameter. If the pan is not suitable to the induction hob, the display will show [U] symbol.

Sensitive touch

Your induction hob is equipped with electronic controls with sensitive touch keys. When your finger presses the key during 1 second, the corresponding command is activated. This activation is validated by a control light, a letter or a number in the display and/or a “beep” sound.

For normal use, press only one key at any time.

“SLIDER” zone: to set power and timer values

The slider works like a touch key. Once your finger is placed onto the slider, you can slide to the right hand or to the left hand side, in order to adjust the displayed value. As soon as the expected value has been reached, you can remove your finger from the slider.

To select the power, you can either slide your finger on the slider zone, or directly access a particular level if you put your finger directly on the chosen level.

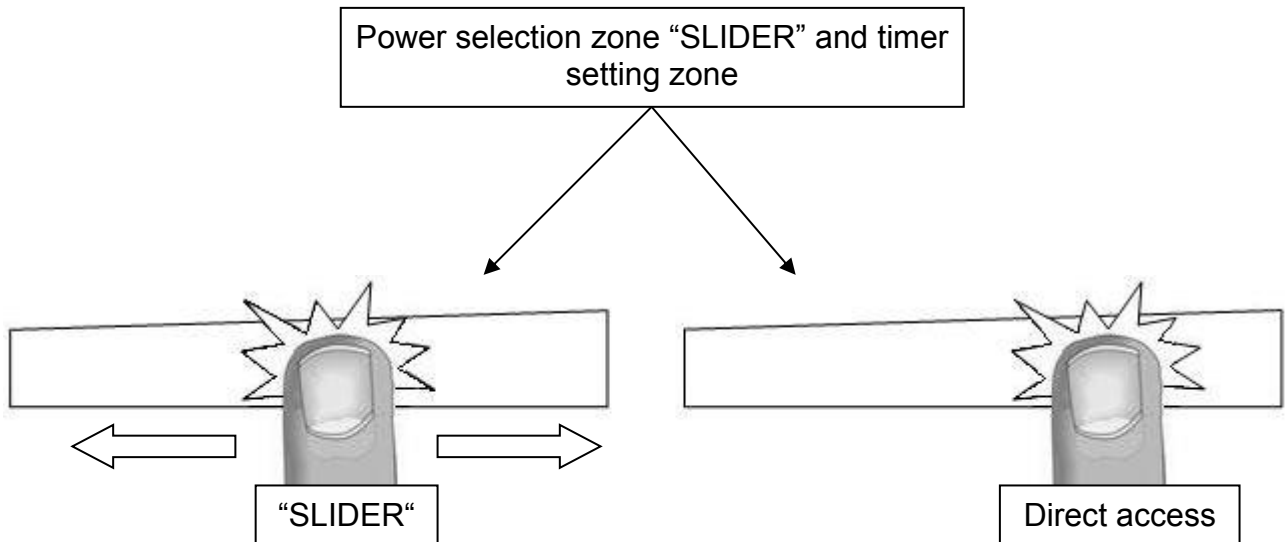

Starting-up

- **Start up / switch off the hob:**

<u>Action</u>	<u>Control panel</u>	<u>Display</u>
To start	press key [I] (1 sec)	[0]
To stop	press key [I]	nothing or [H]

- **Start up / switch off a heating zone:**

<u>Action</u>	<u>Control panel</u>	<u>Display</u>
To set (adjust the power)	slide on the “SLIDER” to the right or to the left	[1] to [9]
To stop	slide to [0] on “SLIDER”	[0] or [H]

If no action is made within 10 second the electronics return to the waiting position.

Pan detection

The pan detection ensures perfect safety. The induction doesn't work:

- If there is no pan on the heating zone or if this pan is not suitable to the induction. In this case it is impossible to increase the power and the display shows [U]. This symbol disappears when a suitable pan is put on the heating zone.
- If the pan is removed from the heating zone. The operation is stopped. The display shows [U]. The symbol [U] disappears when the pan is put back on the heating zone. The cooking continues with the power level set before.

After use, make sure that the heating elements have been switched off: don't leave the pan detection [U] active.

Residual heat indication

After the switching off of a heating zone or the complete stop of the hob, the heating zones are still hot. This is indicated by displaying [H] symbol.

The symbol [H] disappears when the heating zones may be touched safely.

As long as the residual heat indicators are on, don't touch the heating zones and don't put any heat sensitive object on them. **There are risks of burn and fire.**

Booster function

The Booster function [P] and the Double Booster [,, //] add a boost of power to the selected heating zone.

If this function is activated the heating zones work for 10 minutes with an ultra high power.

Booster is needed for example to heat up rapidly big quantities of water, like rice, pasta or noodles.

- **Start up / Stop the booster function:**

<u>Action</u>	<u>Control panel</u>	<u>Display</u>
Start up the Booster	Press key [P] then press on the "SLIDER" of the desired zone	[P] blinks [P]
Stop the Booster	Slide on the "SLIDER"	[P] to [0]

- **Start up / Stop the double booster function:**

<u>Action</u>	<u>Control panel</u>	<u>Display</u>
Start up the Double Booster	Press 2 times on key [P] then press on the "SLIDER" of the desired zone	[P] blinks [,, //] and P]
Stop the Double Booster	Slide on the "SLIDER"	[,, //] and P] to [0]

- **Power management:**

When it comes to the power, the cooking zones are running by pairs and cannot exceed an overall maximum of power. If the selected heating levels for both zones exceed the maximum available amount of power, the powermanagement function is automatically reducing the power from one of these zones. The display of this zone is first blinling ; the level is then automatically reduced to the highest suitable position.

Heating zone selected

[P] is displayed

The other heating zone: (example: power level 9)

[9] goes to [8] and blinks

Timer

The timer is able to be used simultaneously with all heating zones and this with different time settings (from 1 up to 99 minutes) for each heating zone.

- **Setting and modification of the cooking time :**

<u>Action</u>	<u>Control panel</u>	<u>Display</u>
Select the power level	Slide on the "SLIDER"	[1] to [9]
Select the Timer	Press key [⌚]	[00] blinks
Adjust the time	Slide on the "SLIDER"	Time increase

The time is confirmed and the countdown starts.

- **To stop the cooking time:**

<u>Action</u>	<u>Control panel</u>	<u>Display</u>
Select the Timer	Press [⏸]	[00] blinks
Stop the time	Slide on the "SLIDER"	Decrease the time at [00]
If several timers are running in parallel, repeat the process.		

- **Egg timer function :**

Egg timer is an independent function. It stops as soon as a heating zone starts up. If the egg timer is on and the hob is switched off, the timer continues until time runs out.

<u>Action</u>	<u>Control panel</u>	<u>Display</u>
Activate the hob	Press display [I]	[0]
Select the Timer	Press key [⏸]	[00] blinks
Adjust the time	Slide on any "SLIDER"	Time increase
The time is confirmed and the countdown starts.		

- **Automatic stop at the end of the cooking time:**

As soon as the selected cooking time is finished, the timer displays blinking [00] and a sound rings. To stop the sound and the blinking, press the key [⏸].

Automatic cooking

All the cooking zones are equipped with an automatic cooking device. The cooking zone starts at full power for a certain time, and then reduces automatically its power to the pre-selected level.

- **Start-up :**

<u>Action</u>	<u>Control panel</u>	<u>Display</u>
Power level selection (for example « 7 »)	slide on the "SLIDER" to [7] and hold 3s	[7] is blinking with [A]

- **Switching off the automatic cooking :**

<u>Action</u>	<u>Control panel</u>	<u>Display</u>
Power level selection	slide on the "SLIDER"	[0] to [9]

Stop&Go function

This function stops the entire hob's cooking activity temporarily and allows restarting with the same settings.

- **Start up/stop the pause function :**

<u>Action</u>	<u>Control panel</u>	<u>Display</u>
Engage pause	Press [II] key 2s	[II] on the display Indicator pause blinks
Stop the pause	Press [II] key 2s Press on a "slider"	Previous settings are displayed

Memory Function

After switching off the hob [], it is possible to recall the last settings.

- cooking stages of all cooking zones (Booster)
- minutes and seconds of programmed cooking zone-related timers
- Automatic cooking
- Keep warm function

The recall procedure is following:

- Press the key []
- Then press [] key before the light stops blinking.



The previous settings are again active.

« Keep warm » Function

This function allows the hob to reach and maintain automatically a temperature of approximately 42°C, 70°C or 94°C.

This will avoid liquids overflowing and burning on the bottom of the pan.

- **To engage, to start the function « Keep warm » :**



<u>Action</u>	<u>Control panel</u>	<u>Display</u>
42°C to engage	Press on the “SLIDER“ between [0] and [1]	[-]
70°C to engage	Press once on key [] key then on the “SLIDER“	[=]
94°C to engage	Press twice on key [] key then on the “SLIDER“	[=]
To stop	Slide on the “SLIDER“	[0] to [9]

The maximum duration of “keeping warm” is 2 hours.

Bridge Function

This function allows using 2 cooking zones as a single cooking zone. The booster function isn't available when two zones are bridged together.

- **Mix 2 zones**

<u>Action</u>	<u>Control panel</u>	<u>Display</u>
Activate the hob	Press display []	[0]
Activate the bridge	Press simultaneously on the “SLIDER“ of the 2 cooking zones	[0] and []
Increase bridge	Slide on the “SLIDER“ witch indicates the power	[1] to [9]
Stop the bridge	Press simultaneously on the “SLIDER“ of the 2 cooking zones	[0]

- **Mix 4 zones**

Action

Activate the hob
Activate the bridge

Control panel

Press display []
Press simultaneously on the "SLIDER" of the 2 external cooking zones
Slide on the "SLIDER" witch indicates the power
Press simultaneously on the "SLIDER" of the 2 external cooking zones

Display

[0]
[0] and 3 x []

Increase bridge

Slide on the "SLIDER"

[1] to [9]

Stop the bridge

Press simultaneously on the "SLIDER" of the 2 external cooking zones

[0]



Control panel locking

To avoid accidentally activating or interfering with the settings of the cooking zones, for instance when cleaning, the control panel can be locked (with exception of the On/Off key []).

Action

Locking the hob
Unlock the hob

Control panel

Press on [] 6s
Press on [] 6s

Display

locking light blink
locking light on

COOKING ADVICES

Pan quality

Suitable materials: steel, enamelled steel, cast iron, ferromagnetic stainless-steel, aluminium with ferromagnetic bottom

Not suitable materials: aluminium and stainless-steel without ferromagnetic bottom, copper, brass, glass, ceramic, porcelain

The cookware manufacturers usually specify whether their products are suitable to induction. To check if pans are compatible:

- Put a little water in a pan placed on an induction heating zone set at level [9]. This water must heat in a few seconds.
- A magnet sticks to the bottom of the pan.

Certain pans can make noise when they are placed on an induction cooking zone. This noise doesn't mean any failure of the appliance and doesn't influence the cooking operation.

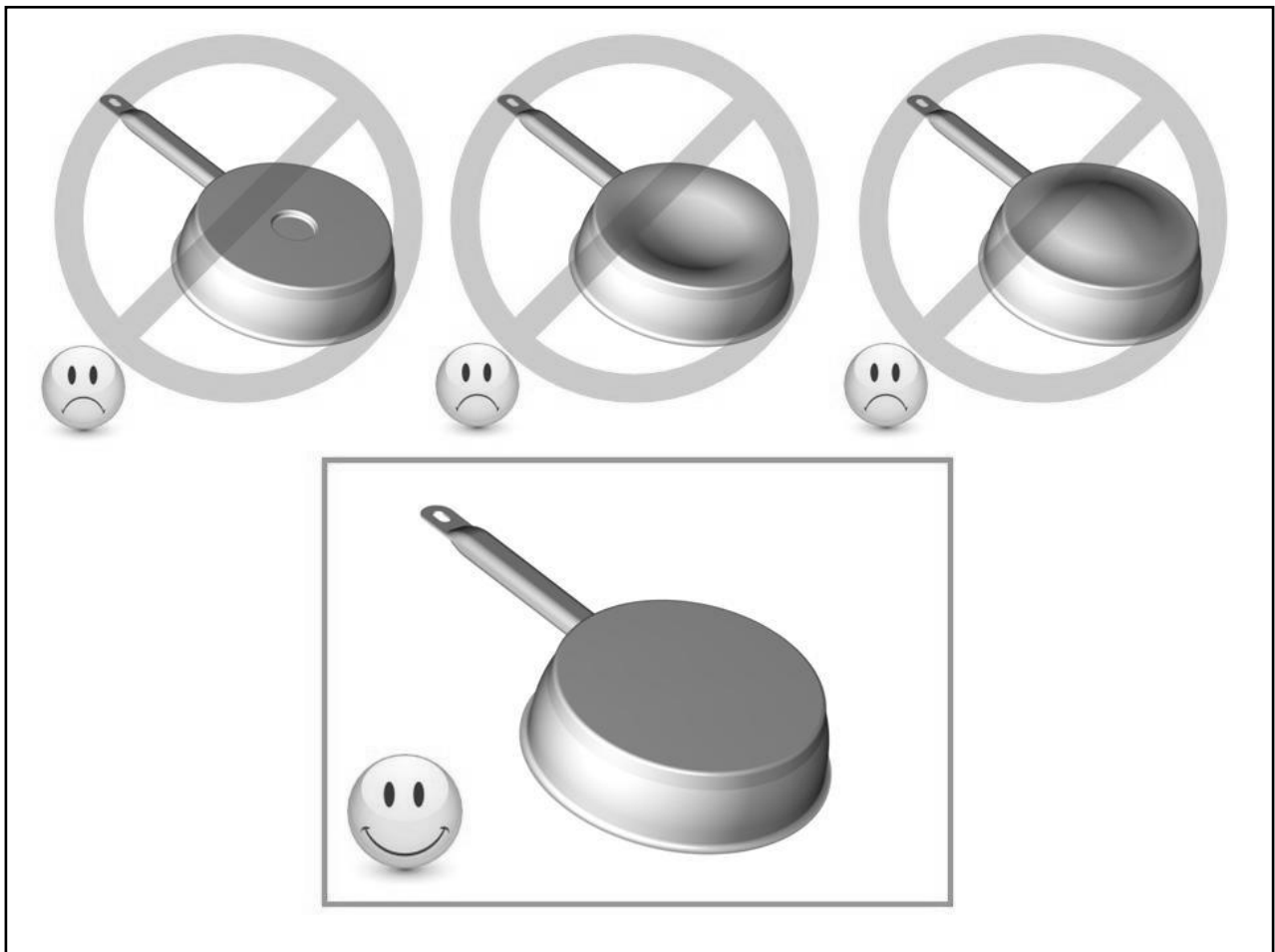

Pan dimension

The cooking zones are, within a certain limit, automatically adapted to the diameter of the pan. However the bottom of the pan must have a minimum diameter according to the corresponding cooking zone.

To obtain the best efficiency of your hob, please place the pan in the centre of the cooking zone.

Examples of cooking power setting

(the values below are indicative)

1 to 2	Melting Reheating	Sauces, butter, chocolate, gelatine Dishes prepared beforehand
2 to 3	Simmering Defrosting	Rice, pudding, sugar syrup Dried vegetables, fish, frozen products
3 to 4	Steam	Vegetables, fish, meat
4 to 5	Water	Steamed potatoes, soups, pasta, fresh vegetables
6 to 7	Medium cooking Simmering	Meat, liver, eggs, sausages Goulash, roulade, tripe
7 to 8	Cooking	Potatoes, fritters, wafers
9	Frying, roasting Boiling water	Steaks, omelettes, fried dishes Water
P or " II	Frying, roasting Boiling water	scallops, steaks Boiling significant quantities of water

MAINTENANCE AND CLEANING

Switch-off the appliance before cleaning.

Do not clean the hob if the glass is too hot because they is a **risk of burning**.

- Remove light marks with a damp cloth with washing up liquid diluted in a little water. Then rinse with cold water and dry the surface thoroughly.
- Highly corrosive or abrasive detergents and cleaning equipment likely to cause scratches must be absolutely avoided.
- Do not ever use any steam-cleaner or pressure washer.
- Do not use any object that may scratch the ceramic glass.
- Ensure that the pan is dry and clean. Ensure that there are no grains of dust on your ceramic hob or on the pan. Sliding rough saucepans will scratch the surface.
- Spillages of sugar, jam, jelly, etc. must be removed immediately. You will thus prevent the surface being damaged.

WHAT TO DO IN CASE OF A PROBLEM

The hob or the cooking zone doesn't start-up:

- The hob is badly connected on the electrical network.
- The protection fuse cut-off.
- The locking function is activated.
- The sensitive keys are covered of grease or water.
- An object is put on a key.

The control panel displays [U]:

- There is no pan on the cooking zone.
- The pan is not compatible with induction.
- The bottom diameter of the pan is too small.

The control panel displays [E]:

- Disconnect and replug the hob.
- Call the After-sales Service.

One or all cooking zone cut-off:

- The safety system functioned.
- You forgot to cut-off the cooking zone for a long time.
- One or more sensitive keys are covered.
- The pan is empty and its bottom overheated.
- The hob also has an automatic reduction of power level and breaking Automatic overheating

Continuous ventilation after cutting off the hob:

- This is not a failure, the fan continuous to protect the electronic device.
- The fan cooling stops automatically.

The automatic cooking system doesn't start-up:

- The cooking zone is still hot [H].
- The highest power level is set [9].

The control panel displays [II]:

- Refer to the chapter "Pause".

The control panel displays [A] or [Er03]:

- An object or liquid covers the control keys. The symbol disappear as soon as the key is released or cleaned.

The control panel displays [E2]:

- The hob is overheated, let it cool and then turn it on again.

The control panel displays [E8]:

- The air inlet of the ventilator is obstructed, release it.

The control panel displays [U400]:

- The hob is not connected to the network. Check the connection and reconnect the hob.

The control panel displays [Er47]:

- The hob is not connected to the network. Check the connection and reconnect the hob.

If one of the symbols above persists, call the SAV.

ENVIRONMENT PRESERVATION

- The materials of packing are ecological and recyclable.
- The electronic appliances are composed of recyclable, and sometimes harmful materials for the environment, but necessary to the good running and the safety of the appliance.

- Don't throw your appliance with the household refuses
 - Get in touch with the waste collection centre of your commune that is adapted to the recycling of the household appliances.



INSTALLATION INSTRUCTIONS

The installation must be performed by a qualified electrical contractor. This contractor will take the entire responsibility of the installation. The installation has to comply with the legislation and the standards in force in your country.

How to stick the gasket:

The gasket supplied with the hob avoids all infiltration of liquids in the cabinet.

The gasket supplied with the appliance also allows to maintain in position the appliance, it is not necessary to use another fixation system.

His installation has to be done carefully, in conformity of the following drawing.

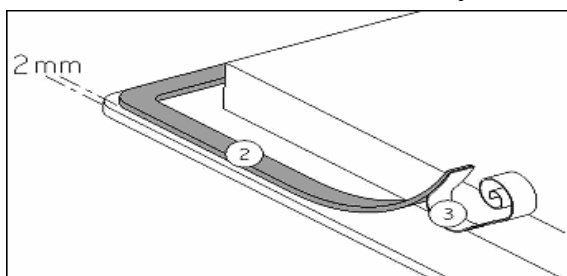

Stick the gasket (2) two millimeters from the external edge of the glass, after removing the protection tape (3).

Fitting - installing:

- **Cut out sizes of the worktop:**

Reference	Cut-size
EKI6050/4Flex	560 x 490 mm
EKI8050/4Flex	750 x 490 mm

- **Ensure that there is a distance of 40 mm between the hob and the wall or sides.**
- The hobs are classified as “Y” class for heat protection. Ideally the hob should be installed with plenty of space on either side. There may be a wall at the rear and tall units or a wall at one side. **On the other side, however, no unit or divider must stand higher than the hob.**
- The piece of furniture or the support in which the hob is to be fitted, as well as the edges of furniture, the laminate coatings and the glue used to fix them, must be able to resist temperatures of up to 75 °C.
- The mural rods of edge must be heat-resisting.
- Not to install the hob to the top of a not ventilated oven or a dishwasher.
- To guarantee under the bottom of the hob casing a space of 20 mm to ensure a good air circulation of the electronic device.
- If a drawer is placed under the work, avoid to put into this drawer flammable objects (for example: sprays) or not heat-resistant objects.
- Materials which are often used to make worktops expand on contact with water. To protect the cut out edge, apply a coat of varnish or special sealant. Particular care must be given to applying the adhesive joint supplied with the hob to prevent any leakage into the supporting furniture. This gasket guaranties a correct seal when used in conjunction with smooth work top surfaces.
- The safety gap between the hob and the cooker hood placed above must respect the indications of the hood manufacturer. In case of absence of instructions respect a distance minimum of 650 mm.
- The connection cord should not be subjected, after building-in, to any mechanical constraint (for instance constraint given by a drawer installed below).
- **WARNING:** Use only hob guards designed by the manufacturer of the cooking appliance or indicated by the manufacturer of the appliance in the instructions for use as suitable or hob guards incorporated in the appliance. The use of inappropriate guards can cause accidents.

ELECTRICAL CONNECTION

- The installation of this appliance and the connection to the electrical network should be entrusted only to an electrician perfectly to the fact of the normative regulations and which respects them scrupulously.
- Protection against the parts under tension must be ensured after the building-in.
- The data of connection necessary are on the stickers place on the hob casing near the connection box.
- The connection to the main must be made using an earthed plug or via an omnipolar circuit breaking device with a contact opening of at least 3 mm.
- The electrical circuit must be separated from the network by adapted devices, for example: circuit breakers, fuses or contactors.
- If the appliance is not fitted with an accessible plug, disconnecting means must be incorporated in the fixed installation, in accordance with the installation regulations.
- The inlet hose must be positioned so that it does not touch any of the hot parts of the hob or even.

Caution!

This appliance must only be connected to a network 230 V~ 50/60 Hz.

Always connect the earth wire.

Respect the connection diagram.

The connection box is located underneath at the back of the hob casing. To open the cover use a medium screwdriver. Place it in the slits and open the cover.

Mains	Connection	Cable diameter	Cable	Protection calibre
230V~ 50/60Hz	1 Phase + N	3 x 2,5 mm ²	H 05 VV - F H 05 RR - F	25 A *
400V~ 50/60Hz	2 Phases + N	4 x 1.5 mm ²	H 05 VV - F H 05 RR - F	16 A *

* calculated with the simultaneous factor following the standard EN 60 335-2-6



Connection of the hob

For the various kinds of connection, use the brass bridges which are in the box next the terminal

Monophase 230V~1P+N

Put the 1st bridge between terminal 1 and 2, the 2nd between 4 and 5.

Attach the earth to the terminate “earth”, the neutral N to terminal 4 or 5, the Phase L to one of the terminals 1 or 2.

Biphase 400V~2P+N

Put a bridge between terminal 4 and 5.

Attach the earth to the terminate “earth”, the neutral N to terminal 4 or 5, the Phase L1 to the terminals 1 and the Phase L2 to the terminal 2.

Caution! Ensure that the cables are correctly inserted and tightly screwed down.

We cannot be held responsible for any incident resulting from incorrect connection or which could arise from the use of an appliance which has not been earthed or has been equipped with a faulty earth connection.

SOMMAIRE

SECURITE	38
PRECAUTIONS AVANT UTILISATION EN CUISSON	38
UTILISATION DE L'APPAREIL	38
PRECAUTIONS POUR NE PAS DETERIORER L'APPAREIL	39
PRECAUTIONS EN CAS DE DEFAILLANCE DE L'APPAREIL.....	40
AUTRES PROTECTIONS	41
DESCRIPTION DE L'APPAREIL	42
CARACTERISTIQUES TECHNIQUES	42
BANDEAU DE COMMANDE	42
UTILISATION DE L'APPAREIL	43
AFFICHAGE	43
VENTILATION.....	43
MISE EN ROUTE ET GESTION DE L'APPAREIL	43
AVANT LA PREMIERE UTILISATION	43
PRINCIPE DE L'INDUCTION	43
TOUCHES SENSITIVES	44
ZONE DE SELECTION DE PUISSANCE " SLIDER " ET DE REGLAGE DE LA MINUTERIE	44
MISE EN ROUTE.....	44
DETECTION DE RECIPIENT	45
INDICATEUR DE CHALEUR RESIDUELLE.....	45
FONCTION BOOSTER.....	45
FONCTION MINUTERIE	46
PROGRAMMATION D'AUTOMATISME DE CUISSON.....	47
FONCTION PAUSE.....	47
FONCTION « MEMORY »	47
FONCTION « MAINTIEN AU CHAUD »	48
FONCTION BRIDGE	48
VERROUILLAGE DU BANDEAU DE COMMANDE.....	49
CONSEILS DE CUISSON	49
QUALITE DES CASSEROLES	49
DIMENSION DES CASSEROLES.....	50
EXEMPLES DE REGLAGE DES PUISSANCES DE CUISSON.....	50
ENTRETIEN ET NETTOYAGE	50
QUE FAIRE EN CAS DE PROBLEME	50
PROTECTION DE L'ENVIRONNEMENT	52
INSTRUCTIONS D'INSTALLATION	52
CONNEXION ELECTRIQUE	53

SECURITE

Précautions avant utilisation en cuisson

- Retirez toutes les parties de l'emballage.
- L'installation et le branchement électrique de l'appareil sont à confier à des spécialistes agréés. Le fabricant ne saurait être tenu responsable des dommages résultant d'une erreur d'encastrement ou de raccordement.
- L'appareil ne doit être utilisé que s'il est monté et installé dans un meuble et un plan de travail homologué et adapté.
- Son utilisation est uniquement destinée à l'usage domestique habituel (préparation des aliments), à l'exclusion de toute autre utilisation domestique, commerciale ou industrielle.
- Enlevez toutes les étiquettes et autocollants du verre vitrocéramique.
- Ne pas transformer ou modifier l'appareil.
- La table de cuisson ne doit pas servir de support ou de plan de travail.
- La sécurité n'est assurée que si l'appareil est raccordé à une terre de protection conforme aux prescriptions en vigueur.
- Pour le raccordement au réseau électrique n'utilisez pas de rallonge.
- L'appareil ne doit pas être utilisé au-dessus d'un lave-vaisselle ou d'un sèche-linge : les vapeurs d'eau dégagées pourraient détériorer l'électronique.
- Ne faites pas fonctionner l'appareil avec un minuteur externe ou un système de commande à distance.

Utilisation de l'appareil

- Coupez toujours les foyers après utilisation.
- Surveillez constamment les cuissons qui utilisent des graisses et des huiles, car elles sont susceptibles de s'enflammer rapidement.
- Prenez garde aux risques de brûlures pendant et après l'utilisation de l'appareil.

- Assurez-vous qu'aucun câble électrique d'appareil fixe ou mobile ne vienne en contact avec la vitre ou la casserole chaude.
- Les objets magnétisables (cartes de crédits, disquettes informatiques, calculatrices) ne doivent pas se trouver à proximité immédiate de l'appareil en fonction.
- Les objets métalliques tels que des couteaux, des fourchettes, des cuillères et des couvercles ne devraient pas être placés la surface vitrée puisqu'ils peuvent devenir chauds.
- De façon générale ne placez aucun objet métallique autre que les récipients de chauffe sur la surface vitrée. En cas d'enclenchement intempestif ou de chaleur résiduelle, celui-ci risquerait selon le matériau de chauffer, de fondre ou de commencer à brûler.
- Ne jamais couvrir l'appareil d'un chiffon ou d'une feuille de protection. Il pourrait devenir très chaud et prendre feu.
- Cet appareil peut être utilisé par des enfants âgés de 8 ans et plus et des personnes dont les capacités physiques, sensorielles ou mentales sont réduites ou dont les expériences et les connaissances sont inadaptées, uniquement si elles sont surveillées, formées à l'utilisation de l'appareil en conditions de sécurité et informées des risques susceptibles de se présenter.
- Les enfants ne doivent pas jouer avec l'appareil.
- Le nettoyage et l'entretien ne doivent pas être confiés à des enfants sans surveillance d'adultes.

Précautions pour ne pas détériorer l'appareil

- Les casseroles à semelles brutes (fonte non émaillée,...) ou abîmées peuvent endommager la vitrocéramique.
- La présence de sable ou d'autres matériaux abrasifs peut endommager la vitrocéramique.
- Evitez de faire chuter des objets, mêmes petits, sur la vitrocéramique.

- Eviter que le sucre, les matières synthétiques ou une feuille d'aluminium ne touchent les zones chaudes. Ces substances peuvent au refroidissement provoquer des cassures ou d'autres modifications de la surface vitrocéramique: Eteindre l'appareil et enlevez-les immédiatement de la zone de cuisson encore chaude (attention : risque de brûlures).
- S'assurer que la ventilation de l'appareil se fasse suivant les instructions du constructeur.
- Ne heurtez pas les bords de la vitre avec les casseroles.
- Ne posez pas ou ne pas laisser de casseroles vides sur la table de cuisson.
- **MISE EN GARDE:** Risque d'incendie : ne pas entreposer d'objets sur la surface de cuisson.
- Ne placez jamais de récipients chauds au-dessus de la zone de commande.
- Si un tiroir est situé sous l'appareil encastré, assurer un écart suffisant (2 cm) entre le contenu de ce tiroir et la partie inférieure de l'appareil afin d'assurer une bonne ventilation.
- Ne déposez pas d'objets inflammables (ex. sprays) dans le tiroir placé sous la table de cuisson. Les éventuels casiers à couverts doivent être en matériau résistant à la chaleur.

Précautions en cas de défaillance de l'appareil

- Si un défaut est constaté, il faut débrancher l'appareil et couper l'alimentation électrique.
- En cas de fêlure ou de fissure de la vitrocéramique il faut impérativement débrancher l'appareil du réseau électrique et prévenir le service après-vente.
- Les réparations doivent être entreprises exclusivement par un personnel spécialisé. N'ouvrez en aucun cas l'appareil vous-même.
- **ATTENTION** : Si la surface vitrée est fissurée, coupez l'alimentation de l'appareil pour éviter une éventuelle décharge électrique.

Autres protections

- Assurez-vous que le récipient de cuisson soit toujours centré sur la zone de cuisson. Le fond de la casserole doit autant que possible couvrir la zone de cuisson.
- Pour les utilisateurs portant un régulateur de rythme cardiaque, le champ magnétique pourrait influencer son fonctionnement. Nous recommandons de se renseigner auprès du revendeur ou du médecin.
- N'utilisez pas de récipients en matière synthétique ou en aluminium : ils pourraient fondre sur des foyers encore chauds.
- **NE JAMAIS** essayer d'éteindre un incendie avec de l'eau, mais arrêter l'appareil puis couvrir les flammes par exemple avec un couvercle ou une couverture anti-feu.



L'UTILISATION DE CASSEROLES NON ADAPTÉES, OU D'ACCESSOIRES AMOVIBLES INTERMÉDIAIRES POUR FAIRE CHAUFFER DES CASSEROLES NON INDUCTIVES ENTRAÎNE UNE RUPTURE DE LA GARANTIE. LE FABRICANT NE SAURAIT ÊTRE TENU POUR RESPONSABLE DES DÉTERIORATIONS DE LA TABLE OU DE SON ENVIRONNEMENT.



DESCRIPTION DE L'APPAREIL

Caractéristiques techniques

Type	EKI6050/4Flex EKI8050/4Flex
Puissance Totale	7400 W
Consommation d'énergie de la table de cuisson EC_{hob}^{**}	181.9 Wh/kg
Foyer de puissance	220 x 190 mm
Détection minimum	Ø 100 mm
Puissance nominale*	2100 W
Puissance du booster*	2600 / 3700 W
Catégorie de la casserole standard**	C (x2)
Consommation d'énergie EC_{CW}^{**}	182.2 Wh/kg
Catégorie de la casserole standard**	D
Consommation d'énergie EC_{CW}^{**}	172.5 Wh/kg
Catégorie de la casserole standard**	B
Consommation d'énergie EC_{CW}^{**}	190.6 Wh/kg

* la puissance peut varier en fonction des dimensions et des matériaux des casseroles.

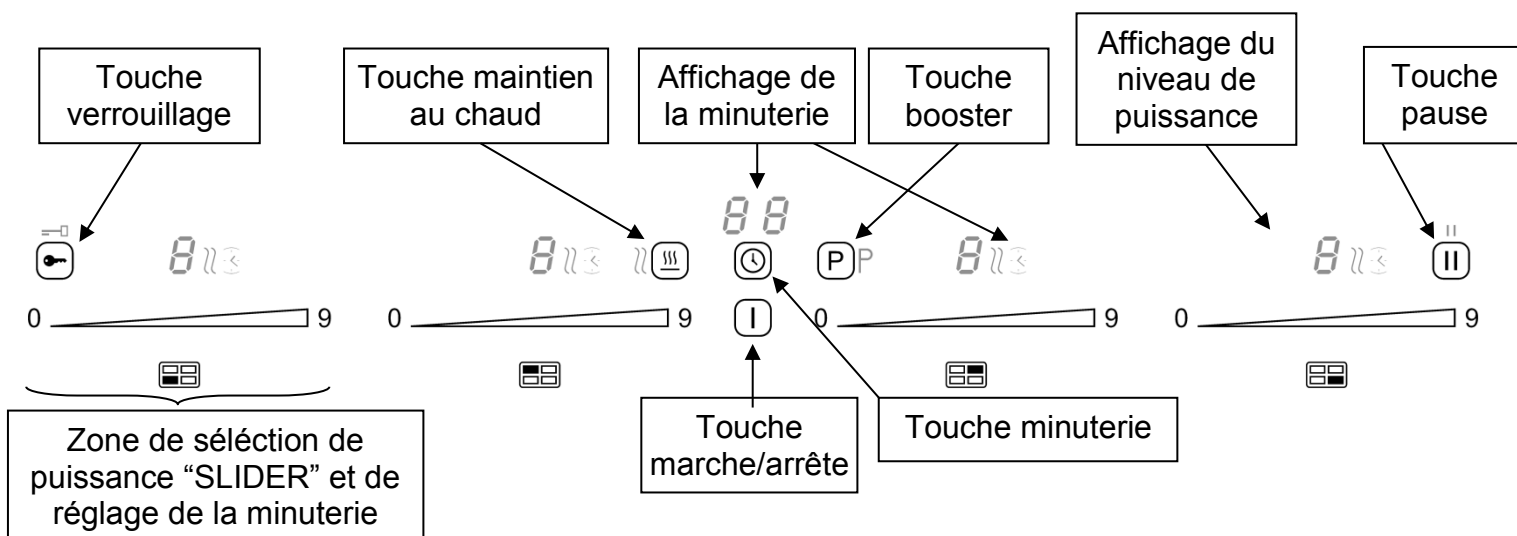

** calculé selon la méthode de mesure de l'aptitude à la fonction (EN 60350-2).

Bandeau de commande



UTILISATION DE L'APPAREIL

Affichage

<u>Affichage</u>	<u>Désignation</u>	<u>Description</u>
0.	Zéro	La zone de chauffe est activée.
1...9	Niveau de puissance	Choix du niveau de cuisson.
<u>U</u>	Non détection de casserole	Récipient manquant ou inapproprié.
A	Accélérateur de chauffe	Cuisson automatique.
E	Message d'erreur	Défaut de circuit électronique.
H	Chaleur résiduelle	La zone de cuisson est chaude.
P	Booster	Le Booster est activé.
„	Double Booster	Le Double Booster est activé.
	Maintien Chaud	La cuisson est maintenue à 42°C.
	Maintien Chaud	La cuisson est maintenue à 70°C
	Maintien Chaud	La cuisson est maintenue à 94°C
	Stop&Go	La table est en pause.

Ventilation

Le ventilateur de refroidissement a un fonctionnement entièrement automatique. Il se met en route à petite vitesse dès que les calories dégagées par l'électronique dépassent un certain seuil. La ventilation enclenche sa seconde vitesse lorsque la table de cuisson est utilisée intensivement. Le ventilateur réduit sa vitesse et s'arrête automatiquement dès que le circuit électronique est suffisamment refroidi.

MISE EN ROUTE ET GESTION DE L'APPAREIL

Avant la première utilisation

Nettoyez votre appareil avec un chiffon humide, puis séchez-le. N'utilisez pas de détergent qui risquerait de provoquer une coloration bleutée sur les surfaces vitrées.

Principe de l'induction

Une bobine d'induction se trouve sous chaque foyer de cuisson. Lorsque celle-ci est enclenchée, elle produit un champ électromagnétique variable qui, à son tour produit des courants induits dans le fond ferro-magnétique du récipient. Il en résulte un échauffement du récipient placé sur la zone de chauffe.

Bien entendu le récipient doit être adapté :

- Sont recommandés tous les récipients métalliques ferro-magnétiques (à vérifier éventuellement avec un petit aimant) tels que : cocotte en fonte, poêle en fer noir, casseroles métalliques émaillées, en inox à semelle ferro-magnétique...
- Sont exclus les récipients en cuivre, inox, aluminium, verre, bois, céramique, grès, terre cuite, inox non ferro-magnétique...

La zone de cuisson à induction prend automatiquement en compte la taille du récipient utilisé. Avec un diamètre trop petit, le récipient ne fonctionne pas. Ce diamètre varie en fonction du diamètre de la zone de cuisson.

Lorsque le récipient n'est pas adapté à la table de cuisson le symbole [U] reste affiché.

Touches sensibles

Votre appareil est équipé de touches sensibles permettant de commander les différentes fonctions. Un effleurement pendant 1 seconde de la touche active leur fonctionnement. Cette activation est validée par un voyant, un affichage et/ou par un signal sonore.

Dans le cas d'une utilisation générale n'appuyez que sur une seule touche à la fois.

Zone de sélection de puissance "SLIDER" et de réglage de la minuterie

Le slider fonctionne comme une touche tactile. Une fois le doigt positionné sur le slider, vous pouvez glisser celui-ci vers la droite ou la gauche afin d'ajuster la valeur affichée. Dès que vous avez atteint la valeur souhaitée, vous pouvez retirer le doigt du slider.

Pour régler la puissance de chauffe, vous pouvez procéder de deux façons : soit en appuyant directement sur le slider à hauteur du niveau de cuisson souhaité, soit en glissant votre doigt sur le slider.

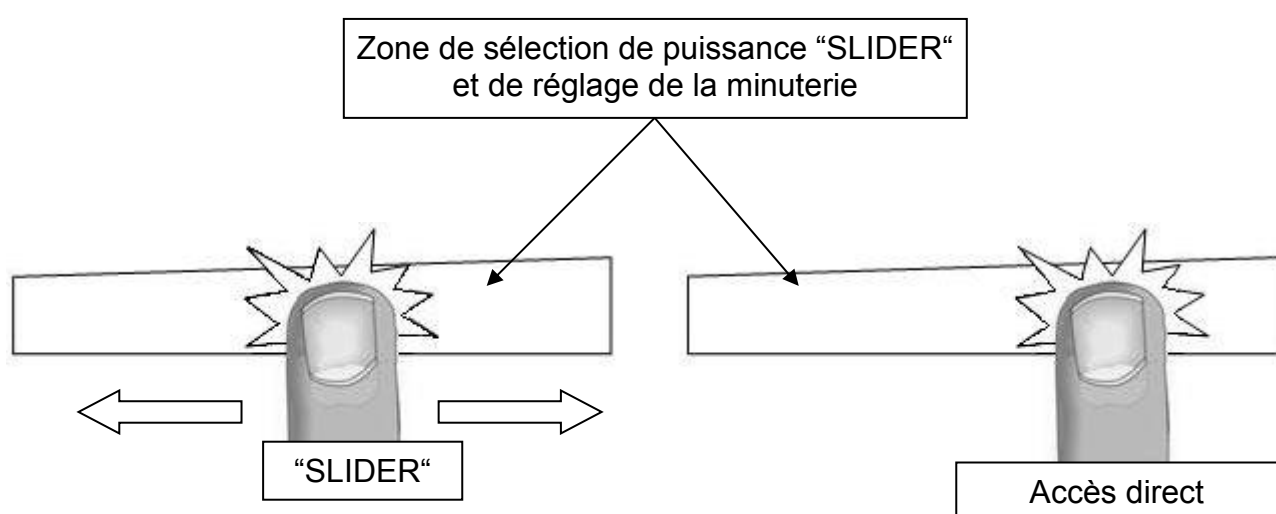

Mise en route

- **Enclencher / arrêter la table de cuisson :**

<u>Action</u>	<u>Bandeau de commande</u>	<u>Afficheur</u>
Enclencher	appuyer sur [I] (1s.)	[0]
Arrêter	appuyer sur [I]	aucun ou [H]

- **Réglage de la zone de chauffe :**

<u>Action</u>	<u>Bandeau de commande</u>	<u>Afficheur</u>
Sélectionner la puissance	glisser sur le « SLIDER » vers la droite ou la gauche	[1] à [9]
Arrêter	glisser sur le « SLIDER » jusqu'à [0]	[0] ou [H]

Si aucun réglage n'est fait dans un délai de 10 secondes, l'électronique revient en position d'attente.

Détection de récipient

La détection de récipient assure une sécurité parfaite. L'induction ne fonctionne pas :

- Lorsqu'il n'y a pas de récipient sur la zone de cuisson ou lorsque ce récipient est inadapté à l'induction. Dans ce cas il est impossible d'augmenter la puissance et dans l'afficheur le symbole [U] apparaît. Le [U] disparaît lorsqu'une casserole est posée sur le foyer de cuisson.
- Si en cours de cuisson le récipient est enlevé de la zone de cuisson, le fonctionnement est interrompu. Dans l'afficheur le symbole [U] apparaît. Le [U] disparaît lorsque le récipient est remis sur le foyer de cuisson. La cuisson reprend au niveau de puissance sélectionnée au préalable.

Après utilisation, éteignez la zone de chauffe. Ne laissez pas la détection de casserole [U] active.

Indicateur de chaleur résiduelle

Après l'arrêt des zones de cuisson ou l'arrêt complet de la table, les zones de cuissons sont encore chaudes et sont signalées par le symbole [H].

Le symbole [H] s'éteint lorsque les zones de cuisson peuvent être touchées sans danger.

Tant que les témoins de chaleur résiduelle sont allumés, ne touchez pas les zones de cuisson et ne posez aucun objet sensible à la chaleur. **Risque de brûlure et d'incendie !**

Fonction booster

La fonction Booster [P] et Double Booster [,, !!] octroie un renforcement de puissance à la zone de cuisson sélectionnée.

Le Booster et le Double Booster sont conçus par exemple pour faire chauffer rapidement de grandes quantités d'eau, comme pour la cuisson des pâtes.

- **Enclencher / arrêter le Booster:**

<u>Action</u>	<u>Bandeau de commande</u>	<u>Afficheur</u>
Enclencher Booster	appuyer sur [P] puis appuyer sur le « SLIDER » de la zone désiré	[P] clignote [P]
Stopper Booster	glisser sur le « SLIDER »	[P] à [0]

- **Enclencher / arrêter le Double Booster:**

<u>Action</u>	<u>Bandeau de commande</u>	<u>Afficheur</u>
Enclencher le Double Booster	appuyer 2 fois sur [P] puis appuyer sur le « SLIDER » de la zone désiré	[P] clignote [,, !!] clignote avec P]
Stopper le Double Booster	glisser sur le « SLIDER »	[,, !!] clignote avec P] à [0]

- **Gestion de la puissance maximale :**

L'ensemble de la table de cuisson est doté d'une puissance maximale. Lorsque la fonction Booster est activée, et pour ne pas excéder cette puissance maximale, la commande électronique réduit automatiquement le niveau de cuisson d'une autre zone de chauffe.

Durant quelques secondes, l'afficheur de cette zone de cuisson en clignotant [9] puis affiche le niveau de cuisson maximum possible :

<u>Zone de cuisson sélectionnée</u> [P] est affiché	<u>Autre zone de cuisson</u> (exemple : puissance niveau 9) [9] passe à [8] et clignote
--	--

Fonction minuterie

La minuterie peut être affectée simultanément à tous les foyers de cuisson et ceci avec des réglages de temps de minuterie différents (de 1 à 99 minutes) pour chacune des zones.

- **Réglage ou modification de la durée de cuisson :**

<u>Action</u>	<u>Bandeau de commande</u>	<u>Afficheur</u>
Sélectionner la puissance	glisser sur le « SLIDER »	[1] à [9]
Sélectionner la minuterie	appuyer sur [⏰]	[00] clignote
Régler la durée	glisser sur le « SLIDER »	le temps augmente
La durée est sélectionnée et le décompte démarre.		

- **Arrêter la fonction minuterie cuisson :**

<u>Action</u>	<u>Bandeau de commande</u>	<u>Afficheur</u>
Sélectionner la minuterie	appuyer sur [⏰]	[00] clignote
Arrêt de la minuterie	glisser sur le « SLIDER »	diminuer le temps à [00]

Lorsque plusieurs minuteries sont activées, il suffit de répéter l'opération.

- **Minuterie utilisée hors cuisson :**

La minuterie fonctionne indépendamment des foyers et se désactive dès la mise en route d'une zone de chauffe. Si elle est activée et que la table de cuisson est arrêtée, la minuterie continue jusqu'à ce que le temps imparti soit écoulé.

<u>Action</u>	<u>Bandeau de commande</u>	<u>Afficheur</u>
Activer la table de cuisson	appuyer sur [I]	[0]
Sélectionner la minuterie	appuyer sur [⏰]	[00] clignote
Régler la durée	glisser sur n'importe quel « SLIDER »	le temps augmente
La durée est sélectionnée et le décompte démarre.		

- **Arrêt automatique en fin de cuisson :**

Dès que le temps de cuisson sélectionné est écoulé la minuterie affiche en clignotant [00] et un signal sonore retentit.

Pour stopper le son et le clignotement, il suffit d'appuyer sur la touche [⏰] de la minuterie.

Programmation d'automatisme de cuisson

Toutes les zones de cuisson sont équipées d'un dispositif de cuisson automatique. La zone de cuisson se met en marche à pleine puissance pendant un certain temps, puis réduit automatiquement sa puissance sur le niveau présélectionné.

- **Enclencher l'automatisme :**

<u>Action</u>	<u>Bandeau de commande</u>	<u>Afficheur</u>
Activer l'automatisme (par exemple « 7 »)	glisser sur le « SLIDER » jusqu'à [7] et rester appuyé pendant 3s	[7] clignote avec [A]

- **Arrêter l'automatisme :**

<u>Action</u>	<u>Bandeau de commande</u>	<u>Afficheur</u>
Sélectionner la puissance	glisser sur le « SLIDER »	[0] à [9]

Fonction Pause

Cette fonction permet d'interrompre temporairement la cuisson et de la réactiver avec les mêmes réglages.

- **Enclencher / arrêter la fonction pause :**

<u>Action</u>	<u>Bandeau de commande</u>	<u>Afficheur</u>
Activer la pause	appuyer sur la touche [II] 2s	[II] sur les afficheurs voyant pause clignote
Stopper la pause	appuyer sur la touche [II] 2s appuyer sur un « SLIDER »	les réglages précédent s'affichent

Fonction « Memory »

Après avoir éteint la table [I], il est possible de rappeler les derniers réglages sélectionnés :

- Etat de cuisson de toutes les zones de cuisson (puissance).
- Minutes et secondes des zones de cuisson programmées par les minuteries.
- Fonction "cuisson automatique".
- Fonction "maintien chaud".

La procédure de rappel est la suivante :

- Appuyer sur la touche [I].
- Appuyer sur la touche [II] avant la fin du clignotement du voyant.





Les réglages précédents sont à nouveau actifs.

Fonction « Maintien au chaud »

Cette fonction de maintien au chaud permet d'atteindre et de maintenir automatiquement une température de 42, 70 ou 94°C.

Ceci évitera aux liquides de déborder et aux mets d'attacher au fond de la casserole.

- **Enclencher / arrêter la fonction « Maintien au chaud » :**

<u>Action</u>	<u>Bandeau de commande</u>	<u>Afficheur</u>
Activer le maintien à 42°C	appuyer sur le « SLIDER » entre [0] et [1]	[1]
Activer le maintien à 70°C	appuyer 1 fois sur [] puis sur le « SLIDER »	[]
Activer le maintien à 94°C	appuyer 2 fois sur [] puis sur le « SLIDER »	[]
Arrêter le maintien au chaud La durée maximale de maintien au chaud est de 2 heures.	glisser sur le « SLIDER »	[0] à [9]

Fonction Bridge

Cette fonction permet de combiner 2 zones avec les mêmes fonctionnalités qu'une seule zone. La fonction Booster n'est pas compatible avec cette fonction.

- **Combiner 2 zones**

<u>Action</u>	<u>Bandeau de commande</u>	<u>Afficheur</u>
Mise en route	appuyer sur [1]	[0]
Activer le bridge	appuyer simultanément sur le « SLIDER » des 2 zones à combiner	[0] et []
Sélectionner la puissance	glisser sur le « SLIDER » correspondant à l'affichage de la puissance	[1] à [9]
Arrêter le bridge	appuyer simultanément sur le « SLIDER » des 2 zones combinées	[0]

- **Combiner 4 zones**

<u>Action</u>	<u>Bandeau de commande</u>	<u>Afficheur</u>
Mise en route	appuyer sur [1]	[0]
Activer le bridge	appuyer simultanément sur les 2 « SLIDER » externes	[0] et 3 x []
Sélectionner la puissance	glisser sur le « SLIDER » correspondant à l'affichage de la puissance	[1] à [9]
Arrêter le bridge	appuyer simultanément sur les 2 « SLIDER » externes	[0]

Verrouillage du bandeau de commande

Pour éviter de modifier une sélection de la table de cuisson, notamment dans le cadre du nettoyage de la vitre, le bandeau de commande (à l'exception de la touche marche/arrêt []) peut être verrouillé.

Action

Verrouiller la table

Bandeau de commande

appuyer sur [] 6s

Afficheur

voyant verrouillage
clignote

Déverrouiller la table

appuyer sur [] 6s

voyant verrouillage fixe

CONSEILS DE CUISSON

Qualité des casseroles

Matériaux adaptés : acier, acier émaillé, fonte, inox à fond ferromagnétique, aluminium à fond ferromagnétique.

Matériaux non adaptés : aluminium et inox à fond non ferromagnétique, cuivre, laiton, verre, céramique, porcelaine.

Les fabricants spécifient si leurs produits sont compatibles induction.

Pour vérifier si des casseroles sont compatibles :

- Placez un peu d'eau dans une casserole placée sur une zone de cuisson induction réglée au niveau [9]. Cette eau doit chauffer en quelques secondes.
- Placez un aimant sur le fond externe de la casserole, il doit rester collé.

Certaines casseroles peuvent faire du bruit lorsqu'elles sont placées sur une zone de cuisson à induction. Ces bruits ne traduisent en aucun cas un défaut de l'appareil et n'influent nullement sur son fonctionnement.

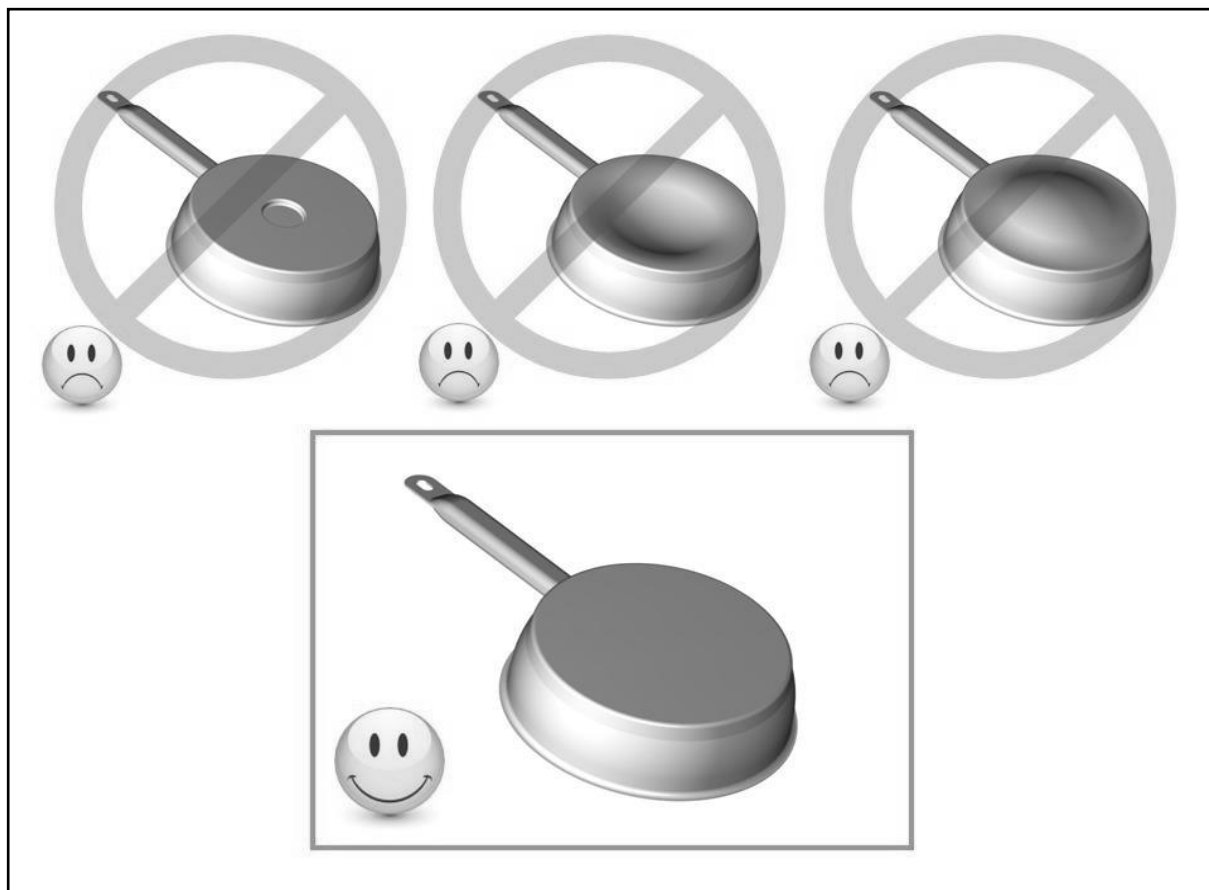

Dimension des casseroles

Les zones de cuisson s'adaptent automatiquement à la dimension du fond de la casserole jusqu'à une certaine limite. Le fond de cette casserole doit cependant avoir un diamètre minimum en fonction du diamètre de la zone de cuisson correspondante.

Afin d'obtenir le rendement maximum de votre table de cuisson, veuillez placer la casserole bien au centre de la zone de cuisson.

Exemples de réglage des puissances de cuisson

(Les valeurs ci-dessous sont indicatives)

1 à 2	Faire fondre Réchauffer	Sauces, beurre, chocolat, gélatine Plats pré-cuisinés
2 à 3	Gonfler Décongélation	Riz, pudding et plats cuisinés Légumes, poisson, produits congelés
3 à 4	Vapeur	Légumes, poissons, viande
4 à 5	Eau	Pommes de terre à l'eau, soupes, pâtes Légumes frais
6 à 7	Cuire à feu doux	Viandes, foie, œufs, saucisses Goulasch, roulades, tripes
7 à 8	Cuire Frire	Pommes de terre, beignets, galettes
9	Frire, Porter à ébullition	Steaks, omelettes eau
P ou //	Frire, Porter à ébullition	Porter à ébullition des quantités importantes d'eau

ENTRETIEN ET NETTOYAGE

Pour nettoyer il faut mettre l'appareil hors fonctionnement.

Laissez refroidir l'appareil, **car risques de brûlures.**

- Nettoyez les restes de cuisson avec de l'eau additionnée de produit vaisselle ou un produit du commerce conseillé pour la vitrocéramique.
- N'utilisez en aucun cas d'appareils « à vapeur » ou « à pression ».
- Ne pas utiliser d'objets qui risqueraient de rayer la vitrocéramique (tel que tampon abrasifs ou pointe de couteau...).
- N'utilisez pas de produits de nettoyage abrasifs qui pourraient endommager l'appareil.
- Séchez l'appareil avec un chiffon propre.
- Enlevez immédiatement le sucre et les mets contenant du sucre.

QUE FAIRE EN CAS DE PROBLEME

La table de cuisson ou les zones de cuisson ne s'enclenchent pas :

- La table est mal connectée au réseau électrique.
- Le fusible de protection a sauté.
- Vérifiez si le verrouillage n'est pas activé.
- Les touches sensibles sont couvertes d'eau ou de graisse.
- Un objet est posé sur les touches sensibles.

Le symbole [U] s'affiche :

- Il n'y a pas de casserole sur la zone de cuisson.
- Le récipient utilisé n'est pas compatible avec l'induction.
- Le diamètre du fond de casserole est trop petit par rapport à la zone de cuisson.

Le symbole [E] s'affiche :

- Débranchez et rebranchez la table de cuisson
- Appelez le Service Après-ventes.

L'une des zones ou l'ensemble du plan de cuisson se déclenche :

- Le déclenchement de sécurité a fonctionné.
- Celui-ci s'actionne dans le cas où vous avez oublié de couper une des zones de chauffe.
- Il s'enclenche également lorsqu'une ou plusieurs touches sensibles sont couvertes.
- Une des casseroles est vide et son fond a surchauffé.
- La table dispose également d'un dispositif de réduction automatique de niveau de puissance et de coupure automatique en cas de surchauffe.

La soufflerie de ventilation continue de tourner après l'arrêt de la table :

- Ce n'est pas un défaut, le ventilateur continue de protéger l'électronique de l'appareil.
- La soufflerie s'arrête automatiquement.

La commande de cuisson automatique ne s'enclenche pas :

- La zone de cuisson est encore chaude [H].
- Le niveau de cuisson maximum est enclenché [9].

Le symbole [II] s'affiche :

- Se référer au chapitre "Pause".

Le symbole [] ou [Er03] s'affiche :

- Un objet ou un liquide recouvre les touches de la commande. Le symbole disparaît une fois les touches libérées ou nettoyées.

Le symbole [E2] s'affiche :

- La table est en surchauffe, laissez-la refroidir puis rallumez-la.

Le symbole [E8] s'affiche :

- L'entrée d'air du ventilateur est obstruée, libérez-la.

Le symbole [U400] s'affiche :

- La table est mal connectée au réseau. Vérifiez le branchement et rebranchez la table.

Le symbole [Er47] s'affiche :

- La table est mal connectée au réseau. Vérifiez le branchement et rebranchez la table.

Si un des symboles ci-dessus persiste, appelez le SAV.

PROTECTION DE L'ENVIRONNEMENT

- Les matériaux d'emballage sont écologiques et recyclables.
- Les appareils électroniques sont composés de matériaux recyclables et parfois de matériaux nocifs pour l'environnement, mais nécessaires au bon fonctionnement et à la sécurité de l'appareil.

- Ne jetez en aucun cas votre appareil avec les déchets ménagers.
- Faites appel au service d'enlèvement ou aux sites de dépôt mis en place par votre commune et adaptés au recyclage des appareils électroménagers.



INSTRUCTIONS D'INSTALLATION

Le montage relève de la compétence exclusive de spécialistes.

L'utilisateur est tenu de respecter la législation et les normes en vigueur dans son pays de résidence.

Mise en place du joint d'étanchéité

Le joint adhésif fourni avec l'appareil permet d'éviter toute infiltration dans le meuble.

Le joint adhésif fourni avec l'appareil permet également de maintenir en place l'appareil, il n'est donc pas nécessaire d'utiliser un second système de fixation.

Sa mise en place doit être effectuée avec un grand soin suivant le croquis ci-dessous.

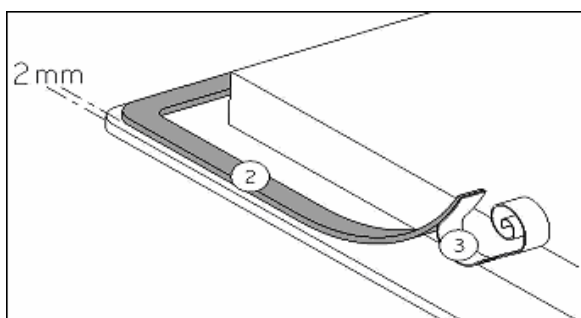

Coller le joint (2) sur le rebord de la table à 2mm du bord externe, après avoir ôté la feuille de protection (3).

Encastrement :

- **Dimension de découpe du plan de travail :**

Appareil	Découpe
EKI6050/4Flex	560 x 490 mm
EKI8050/4Flex	750 x 490 mm

- **La distance entre la table de cuisson et le mur doit être au minimum de 40mm.**
- La table de cuisson est un appareil qui appartient à la classe de protection « Y ». Lors de son encastrement, une paroi d'armoire haute ou un mur peut se trouver sur l'un des côtés et sur la face arrière. **Mais de l'autre côté, aucun meuble ni aucun appareil ne doit être plus haut que le plan de cuisson.**

- Les placages et revêtements des plans de travail doivent être réalisés en matériaux résistant à la chaleur (75°C).
- Les baguettes de bord murales doivent être thermo résistantes.
- Les matériaux des plans de travail peuvent gonfler au contact de l'humidité. Pour protéger le chant de la découpe, appliquer un vernis ou une colle spéciale.
- N'installer pas la table au dessus d'un four non ventilé ou d'un lave-vaisselle.
- Garantir entre le fond du caisson de l'appareil un espace de 20 mm pour assurer une bonne circulation de l'air de refroidissement de l'électronique.
- Si un tiroir se trouve sous le plan de cuisson, éviter d'y ranger des objets inflammables (par exemple : spray) et des objets non résistants à la chaleur.
- L'écart de sécurité entre la table de cuisson et la hotte aspirante placée au-dessus d'elle doit respecter les indications du fabricant de hottes. En cas d'absence d'instructions respecter une distance minimum de 650 mm.
- Le câble de raccordement ne doit être soumis, après encastrement, à aucune contrainte mécanique, comme par exemple du fait d'un tiroir.
- **MISE EN GARDE:** Utiliser uniquement les dispositifs de protection de table de cuisson conçus par le fabricant de l'appareil de cuisson ou indiqués par le fabricant de l'appareil dans les instructions d'utilisation comme adaptés ou les dispositifs de protection de table de cuisson intégrés à l'appareil. L'utilisation de dispositifs de protection non appropriés peut entraîner des accidents.

CONNEXION ELECTRIQUE

- L'installation de cet appareil et son branchement au réseau électrique ne doit être confiés qu'à un électricien parfaitement au fait des prescriptions normatives.
- La protection contre les pièces sous tension doit être assurée après le montage.
- Les données de raccordement nécessaires se trouvent sur la plaque signalétique et la plaque de branchement placées sous l'appareil.
- Cet appareil doit être séparé du secteur par un dispositif de sectionnement omnipôles. Lorsque celui-ci est ouvert (déclenché), un écartement de 3mm doit être assuré.
- Le circuit électrique doit être séparé du réseau par des dispositifs appropriés, par exemple les disjoncteurs, les fusibles, les disjoncteurs différentiels et les contacteurs.
- Si l'appareil n'est pas muni d'une fiche accessible, des moyens de déconnection doivent être incorporé à l'installation fixe conformément aux réglementations de l'installation.
- Le câble d'alimentation doit être placé de sorte à ce qu'il ne touche pas de parties chaudes de la table de cuisson.

Attention !

Cet appareil n'est conçu que pour une alimentation en 230 V~ 50/60 Hz.

Raccordez toujours le fil de terre de protection.

Respectez le schéma de raccordement.

Le boîtier de raccordement se situe sous la plaque de cuisson. Pour ouvrir le capot, servez-vous d'un tournevis moyen. Placez le dans les 2 fentes situées à l'avant des 2 flèches.

Réseau	Raccordement	Diamètre câble	Câble	Calibre de protection
230V~ 50Hz	1 Phase + N	3 x 2.5 mm ²	H 05 VV - F H 05 RR - F	25 A *
400V~ 50Hz	2 Phases + N	4 x 1.5 mm ²	H 05 VV - F H 05 RR - F	16 A *

* calculé avec le coefficient de simultanéité suivant standard EN 60 335-2-6



Branchement de la table:

Pour vous adapter au réseau électrique (230V~1P+N ou 400V~2P+N), veuillez utiliser les pontets en laiton situés dans le boîtier de connexion

Monophasé 230V~1P+N :

Mettre un pontet entre 1 et 2 puis entre 4 et 5.

Visser la terre au plot "terre", le neutre N au plot 4 ou 5, la phase L sur le plot 1 ou 2.

Biphasé 400V~2P+N :

Mettre un pontet entre 4 et 5.

Visser la terre au plot "terre", le neutre N au plot 4 ou 5, la phase L1 sur le plot 1 et la phase L2 sur le plot 2.

Attention ! Veuillez ensuite à bien engager les fils et à bien serrer les vis.

Notre responsabilité ne saurait être engagée pour tout incident résultant d'un mauvais branchement, ou qui pourrait survenir à l'usage d'un appareil non relié à la terre ou équipé d'une terre défectueuse.

1 Kundendienst

Kann die Störung anhand der zuvor aufgeführten Hinweise nicht beseitigt werden, rufen Sie bitte den Kundendienst. Führen Sie in diesen Fall keine weiteren Arbeiten, vor allen an den elektrischen Teilen des Gerätes, selbst aus.

WICHTIG

Beachten Sie, dass der Besuch des Kundendiensttechnikers im Falle einer Fehlbedienung oder einer der beschriebenen Störungen auch während der Garantiezeit nicht kostenlos ist.

Folgende Angaben werden benötigt um Ihren Auftrag bearbeiten zu können:

- 1 Modell
- 2 Version
- 3 Batch
- 4 EAN

Typenschild (Das Typenschild ist im Innenraum des Gerätes oder auf der Rückseite.)

- die vollständige Anschrift und Telefon- Nr.,
- die Fehlerbeschreibung.

Zuständige Kundendienstadresse

EGS GmbH

Dieselstraße 1

33397 Rietberg / DEUTSCHLAND

Kundentelefon für Deutschland: +49 (0)2944-9716765

Kundentelefon für Österreich: +49 (0)2944-9716765

(aus dem österreichischen Festnetz 0.14 Euro/min, Mobilnetz anbieterabhängig abweichend)